

GINÁSTICA



PAIXÃO PELA GINÁSTICA

QUASE 45 ANOS DE EXISTÊNCIA E A PAIXÃO PELA GINÁSTICA MANTÉM-SE



Especializada na conceção, no fabrico e na distribuição de equipamento de ginástica, a **GYMNOVA** está constantemente a inovar, a fim de participar na evolução das várias disciplinas gímnicas. A gama abrange todo o equipamento desde a ginástica para bebés até à competição, incluindo equipamento de treino para atividades praticadas sob a égide da Federação Internacional de Ginástica.



GINÁSTICA
ARTÍSTICA

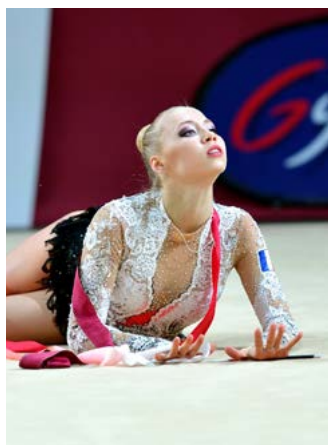

GINÁSTICA
RÍTMICA



AERÓBICA



TRAMPOLINS



TUMBLING



HANDY-GYM



PEQUENA
INFÂNCIA



PARKOUR

SUMÁRIO

PRATICÁVEIS	7	GAMA INSUFLÁVEL	95
Ginástica Artística	8	Praticável insuflável	96
Ginástica Rítmica	14	Pistas insufláveis	97
Aeróbica	16	Pista de Tumbling insuflável	98
APARELHOS	17	Colchões e tapetes insufláveis	99
Paralelas Assimétricas	18	Traves insufláveis	99
Traves	24	Módulos inclinados insufláveis	100
Saltos	30	Módulos cilíndricos e discos	101
Trampolins	38	Acessórios	102
Cavalos com arçãos	42	APRENDIZAGEM	
Argolas	46	E PREPARAÇÃO	
Paralelas Simétricas	52	FÍSICA	103
Barra fixa	58	Rocking'Gym e Rocking'Roller	104
Miniaparelhos e ressaltadores	63	Gym Kub e módulo multiforme	105
COLCHÕES E ROLOS	65	Bases e acessórios	106
Conjuntos de colchões de receção	66	Espaldares e acessórios	107
Colchões de receção	68	Barras de ballet	108
Colchões de receção adicionais	69	Banzo baixo	108
Colchões de queda	70	Pórtico de ajudas	109
Grandes colchões de queda	72	Sistema de cordas suspensas	109
Colchões escolares	74	Cintos e cordas	110
Pistas de ginástica	75	MATERIAL DIVERSO	111
FOSSOS DE RECEÇÃO	77	Plataformas de acesso e ajudas	112
Fossos de cubos	78	Magnésia	113
Fossos embutidos	80	Tensiómetro	114
Fosso Elevado com pódio integrado	81	Ancoragens	114
Fosso suspenso	82	Proteções	115
Fosso Elevado	83	EDUC'GYM	116
Fosso Insuflável	84	PARKOUR	118
Fosso Misto	84		
Trampolins Encastrados	85		
Fosso para barra fixa	86		
Colchões adicionais	86		
TRAMPOLINS E PISTAS	87		
Trampolins grandes de competição	88	REDE DE DISTRIBUIÇÃO	4
Trampolins de treino	89	OS NOSSOS PARCEIROS	4
Trampolins para principiantes	90	FABRICADO EM FRANÇA	5
Minitrampolins	90	QUALIDADE E AMBIENTE	6
Trampolins lineares	92	OS NOSSOS SERVIÇOS	125
Pistas	92	ÍNDICE	127
Tumbling	94		

FILIAIS E DISTRIBUIDORES EM MAIS DE 80 PAÍSES

Para o seu desenvolvimento mundial, a GYMNOVA conta com as suas filiais no Reino Unido, Bélgica e Suíça. Encontre toda a rede de distribuição em www.gymnova.com



A GYMNOVA É PARCEIRA DAS MAIORES FEDERAÇÕES DESPORTIVAS NACIONAIS E INTERNACIONAIS



Federação Internacional de Ginástica



European Gymnastics

União Europeia de Ginástica



Federação Francófona de Ginástica e Fitness



União Pan-americana de Ginástica



Federação de Ginástica do Quebec



Federação de Ginástica da Escócia



Federação Francesa de Ginástica



Federação Inglesa de Ginástica



Federação Espanhola de Ginástica



União Nacional do Desporto Escolar



União Francesa das Obras Laicas de Educação Física



Federação Francesa do Desporto e da Cultura



FABRICADO EM FRANÇA

FABRICANTE FRANCÊS DE EQUIPAMENTOS DESPORTIVOS HÁ PRATICAMENTE 45 ANOS.



A **GYMNOVA** fabrica quase todos os seus produtos das marcas GYMNOVA e EDUC'GYM em França, a partir das suas duas unidades de produção sediadas em Wattrelos (departamento do Norte (59)) e Balmay (departamento de Ain (01)). Este fabrico Made in France assegura o cumprimento das atuais normas ambientais europeias e francesas, assim como a criação de emprego local. Optamos por uma produção fundamentada e amiga do ambiente, com uma forte vontade de fabricar produtos sustentáveis a partir de recursos renováveis. E para reduzir a nossa pegada de carbono, mais de um terço das matérias-primas utilizadas são obtidas o mais próximo possível das nossas unidades de produção.

As nossas duas unidades de produção têm um know-how que exige o domínio de vários ofícios, tais como:

- Soldadura mecânica (fabrico de peças metálicas)
- Montagem mecânica, montagem de vários componentes
- Selaria, revestimento, estofador (mesa de saltos, cavalo com arçães, traves, trampolins)
- Costura, corte de espuma e tecidos, colagem, estofador (colchões)



Os nossos locais de produção

ACSA LE BALMAY (01): 12 000 m² divididos entre investigação, carpintaria, mecânica e serralharia, pintura, processamento de espuma, estofador e fabrico de colchões.

ACSA WATTRELOS (59): 4 500 m² dedicados à produção de colchões e rolos. Este lugar fabrica colchões à base de espuma e tecidos para equipamento desportivo, educacional e de lazer.

As nossas unidades de produção ACSA têm a certificação ISO 14001 desde 2004



QUALIDADE E AMBIENTE

Estamos empenhados num sistema de gestão ambiental e de qualidade em conformidade com os requisitos das normas ISO 14001 e 9001, como parte de uma ação eco responsável.

Como parte deste processo de melhoria contínua, as principais áreas de atividade da empresa são as seguintes:

I&D com melhoramento do design dos produtos

O processo de eco design praticado permite realizar análises de ciclo de vida dos produtos, o que, por sua vez, permite efetuar escolhas de design que respeitem o ambiente. Ao longo de todo processo de I&D, procede-se à triagem seletiva de aparas e desperdícios de matérias-primas.

Logística com limitação de emissões de CO₂ associadas ao transporte

O nosso prestador de serviços está empenhado nesta abordagem e atua nos seguintes pontos:

- Melhoria do respetivo parque automóvel
- Poupança de combustível
- Eco condução
- Organização dos fluxos de transporte

A nível interno, as nossas unidades de fabrico promovem diariamente a consolidação de encomendas a fim de diminuir a produção de CO₂.

Instalação de materiais e embalagens

Os nossos produtos são embalados em materiais 100% recicláveis. Desde a preparação das encomendas, é planeado o aluguer de um contentor para retirada dos resíduos do futuro local de instalação. Contamos com empresas especializadas que respeitam as regulamentações ambientais em vigor.

Os nossos locais de produção estão também empenhados nesta abordagem ao serem certificados pela ISO 14001, o que nos permite melhorar continuamente a nossa gestão de resíduos, logística de mercadorias e utilização de recursos. Desta forma, reciclamos os seus resíduos para uso próprio, reintroduzindo-os no ciclo de produção, tais como as sobras das capas dos colchões e rolos. Para os restantes resíduos, as unidades de produção praticam a triagem seletiva e estão constantemente à procura de novos canais de reciclagem.



A SATISFAÇÃO DOS NOSSOS CLIENTES É A FONTE DE TODOS OS NOSSOS COMPROMISSOS

Ouvir as necessidades e preocupações dos nossos clientes tem estado sempre no centro da nossa estratégia empresarial. Uma proporção significativa dos nossos empregados vem do mundo da ginástica, permitindo-nos estar o mais próximo possível dos nossos clientes e compreender as suas novas expectativas.

Cerca de 500 produtos **GYMNOVA** são produzidos em estreita cooperação com o mundo da Ginástica. Trabalhamos em parceria com os clubes e os ginastas para oferecer equipamento cada vez mais eficiente e seguro.

Concentramo-nos na qualidade dos nossos produtos, a fim de garantir performance gímnica, bem como a preservação da integridade física dos ginastas. Redução de microtraumatismos, vibrações anómalas, etc.

O nosso objetivo é permitir que os ginastas possam praticar nas melhores condições.

A nossa equipa de engenheiros também desenvolve este material de acordo com as exigências e expectativas do laboratório de testes da FIG, o que garante as características esperadas. Os produtos desenvolvidos têm assim todas as garantias e normas de segurança, durabilidade e facilidade de utilização.



PRATICÁVEIS





Estes praticáveis são o resultado de um trabalho de investigação que associa os requisitos de desempenho da ginástica moderna, assim como o respeito pela integridade física dos ginastas. A composição deste modelo de competição permite que todos os elementos sejam estimulados da mesma forma, resultando num comportamento homogêneo em toda a superfície. Ao utilizar tanto a espuma como as molas, este praticável torna-se tão confortável como dinâmico para todos os níveis de prática. A sua altura (20 cm), idêntica à dos colchões, fossos e pistas, torna-o perfeitamente adequado para salas equipadas com equipamento GYMNOVA.

Ref. 6775 utilizada nos Campeonatos Mundiais de 2022 (Liverpool) e 2017 (Montreal), bem como nos Campeonatos Europeus de 2018 (Glasgow).



World Gymnastics
Championships
LIVERPOOL 2022



COMPOSIÇÃO

Cobertura em carpete

Constituída por várias faixas, unidas por fitas de velcro por baixo da carpete. A delimitação FIG está integrada com uma margem de cor diferente e o perímetro tem um acabamento bordado. O conforto é proporcionado pela sua espessura e elevada densidade de tecelagem. Um sistema antirrotação está integrado para assegurar que o tapete se mantenha no lugar ao longo do tempo. Área de desempenho: 12 x 12 m.

Espuma de conforto em concertina

Complexo de espuma com 56 mm de espessura que inclui três níveis de rigidez diferentes, incluindo uma camada de conforto ultrassuave de 16 mm que proporciona simultaneamente dinamismo, estabilidade e conforto na receção. Uma rede foi especialmente adicionada no centro da camada de conforto para proporcionar um efeito de "plataforma" para estabilizar as receções. A área de espuma é constituída por pistas em concertina para uma montagem rápida e fácil.

Estrado

Madeira contraplacada especial, instalada com molas dinâmicas. A ligação das placas efetua-se através de perfis de interligação e de placas de fixação, assegurando uma homogeneidade ótima. A sua espessura de 12 mm e a sua composição (9 dobras) proporcionam flexibilidade e resistência.

Molas

2709 molas com uma altura de 125 mm e estrategicamente posicionadas sob o estrado, permitem um ressalto mais homogêneo e um amortecimento ótimo. A amplitude de deformação da mola foi aumentada, permitindo que o ginasta obtenha uma melhor prestação.

Acabamento com uma saia em PVC



Amortecimento ótimo graças a 2709 molas estrategicamente posicionadas

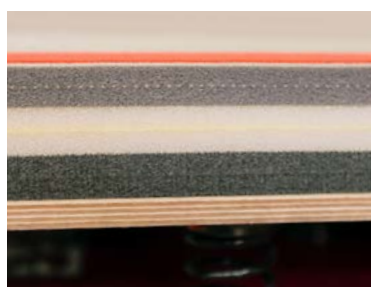

Complexo de espuma com 56 mm de espessura

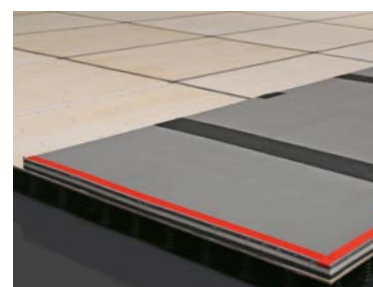

Estrado dinâmico e espuma de conforto tipo concertina

REF.	DIMENSÕES	MOLAS INSTALADAS	FIG
6775	14 x 14 m	✓	
6775/DE	14 x 14 m	x	
6777	13 x 13 m	✓	x
6777/DE	13 x 13 m	x	x

Possibilidade de desenvolver qualquer tipo de praticável por medida, com dimensões adaptadas às suas necessidades. Entre em contacto connosco.

SÓ COBERTURA EM CARPETE

Área de desempenho 12 x 12 m delimitada. Fornecida com sistema anti rotação.

Ref. 6380 Dimensões: 14 x 14 m.

Ref. 6390 Dimensões: 13,05 x 13,05 m.



Nota: somente os praticáveis completos (carpete, espuma e estrado) são homologados pela FIG. Dimensões: 14 x 14 m (estrado, espuma e carpete). Espessura: 20 cm (altura idêntica aos colchões e fossos GYMNOVA).



PRATICÁVEL COM MOLAS "MONTREAL" "EVOLUÇÃO" VERSÃO COM ROLOS

Este modelo é composto por 7 rolos, uma área de pista de espuma e um estrado dinâmico com mais de 2700 molas (versão 14 x 14 m). A borda tem um acabamento com saia de PVC. A sua altura (20 cm), idêntica à dos tapetes, fossos e pistas, torna-o perfeitamente adequado para salas equipadas com equipamento GYMNOVA. A zona de evolução (12 x 12 m) é delimitada por fitas de velcro de 5 cm de cor bege. Um sistema antirrotação é integrado para assegurar que o praticável se mantenha no lugar ao longo do tempo. Entregue com 3 sistemas antirrotação (estrado, espuma e rolos).

REF.	DIMENSÕES	MOLAS INSTALADAS	FIG
6776	14 x 14 m	✓	
6776/DE	14 x 14 m	x	
6778	13 x 13 m	✓	x
6778/DE	13 x 13 m	x	x

COMPOSIÇÃO

Rolos

O conforto é garantido pelos 7 rolos de 38 mm de espessura, compostos por uma carpete avermelhada, sobre uma espuma dinâmica de desempenho elevado. Uma rede entre o tapete e a espuma aumenta a resistência aos possíveis furos e confere estabilidade em toda a área. A fim de assegurar uma homogeneidade perfeita, as pistas estão ligadas umas às outras com fitas de velcro vermelhas.

Camada de espuma

Uma camada de espuma de 24 mm de espessura com uma densidade de 25 kg/m³ contribui para o conforto e o amortecimento do impacto.

Estrado e molas dinâmicas

A elasticidade máxima é atingida durante os impulsos graças à elasticidade das 2709 molas*. A distribuição estratégica das molas e a flexibilidade de uma madeira especialmente selecionada, proporcionam um dinamismo e uma homogeneidade ótimos durante os impactos. Estrado com 14 mm de espessura.

* 2 424 molas na versão de 13 x 13 m.

Possibilidade de desenvolver qualquer tipo de praticável por medida, com dimensões adaptadas às suas necessidades.

Nota: somente os praticáveis completos (carpete, espuma e estrado) são homologados pela FIG.



PRATICÁVEL "ROLOS"

14 x 14 m

Ref. 6574

Este modelo económico, ideal para treino, é constituído por um estrado de madeira Ref. 6580 e 7 rolos avermelhados Ref. 6160 de 40 mm de espessura (ver página 76), unidos com fitas de velcro. Delimitação da zona de 12 x 12 m com fitas de velcro de 5 cm.

Fornecido com sistemas anti rotação.

Espessura: 14 cm (10 cm de estrado + 4 cm de rolo).

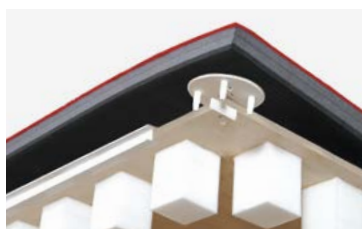

Detalhe do estrado de madeira e dos rolos

PRATICÁVEL "ROLOS"

SEM ESTRADO - 14 x 14 m

Ref. 6573

Constituído por 7 rolos Ref. 6160 unidos com fitas de velcro. Espuma coberta por uma tapete avermelhada. Espessura: 4 cm.

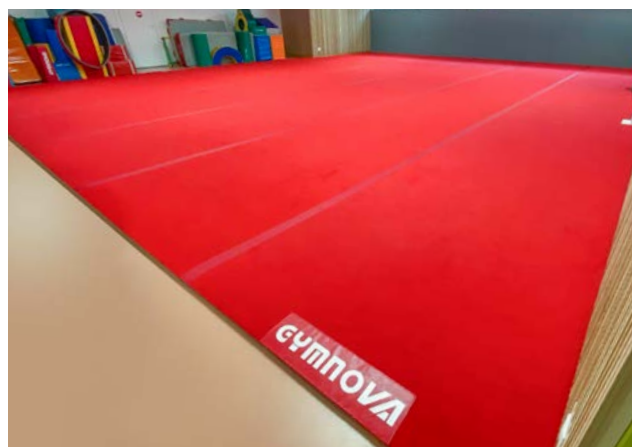

Possibilidade de desenvolver qualquer tipo de praticável por medida, com dimensões adaptadas às suas necessidades. Entre em contacto connosco.

ROLO E EASY ROLL

Ver descrições completas na página 76.



6160



6165



PRATICÁVEL DE COMPETIÇÃO "LONDRES" COM COBERTURA EM CARPETE

Praticáveis versáteis com uma superfície de trabalho plana e uniforme. São compostos por um tapete de evolução bicolor, uma espuma (4 cm de espessura) e um estrado dinâmico (10 cm de espessura) onde são posicionados blocos de espuma dinâmicos.

A montagem das placas através de perfis de ligação e discos de união de bloqueio, garante uma homogeneidade total. A espuma composta por várias faixas é colocada sobre o estrado e ligada através de fitas de velcro. Cada faixa é constituída por um sistema de concertina que permite uma instalação fácil e rápida. O perímetro da carpeta tem um acabamento bordado.

Sistema antirrotação incluído. Espessura total: 14,50 cm.



Ref. 6570

Praticável de Competição "Londres"

14 x 14 m

Estrado: 13 x 13 m.

Espuma: 13,50 x 13,50 m.

Carpeta de evolução: 14 x 14 m.

Ref. 6565

Praticável de treino "Londres"

13,05 x 13,05 m

Estrado: 12,50 x 12,50 m.

Espuma: 12,60 x 12,60 m.

Carpeta de evolução: 13,05 x 13,05 m.



Estrado e almofadas de espuma dinâmicas.

CARRINHO DE TRANSPORTE

Ref. 6070

Carro de transporte para praticáveis
GYMNOVA

4 rodas giratórias omnidirecionais com travão.

Dimensões: 153 x 95 x 100 cm (C x L x A).

Carga máxima de utilização: 380 kg.

Nota: Para guardar um praticável Ref. 6775, são necessários 8 carrinhos para o estrado, 2 para a carpeta e 2 carrinhos Ref. 6060 para a espuma.

6070



CAPAS DE COBERTURA EM PVC LISO

Versáteis, protegem eficazmente os praticáveis sujeitos a uma utilização intensiva e permitem que outras disciplinas, que não a Ginástica Artística, os utilizem com toda a segurança (escola, ginástica para bebés, estilo livre...). Cobrem completamente a superfície do praticável, preservando as suas qualidades intrínsecas em termos de fiabilidade, dinamismo e conforto.

Capas feitas de PVC de 1 000 deniers com classificação de fogo M2 sem ftalato.



Ref. 6370

Capa de cobertura bicolor para praticável 13 x 13 m.

Ref. 6372

Capa de cobertura bicolor para praticável 14 x 14 m.

Ref. 6374

Capa de cobertura lisa para praticável 13 x 13 m.

Ref. 6376

Capa de cobertura lisa para praticável 14 x 14 m.

Para um uso polivalente, recomendamos a remoção do tapete. Para informações sobre dimensões por medida, entre em contacto connosco.

COLCHÕES "DIAGONAIS"

Ref. 7004

Este colchão permite criar o ângulo do praticável para os exercícios realizados na diagonal, aumentando o conforto nas receções. A indicação visual permite colocar o colchão no local correto e sempre no eixo da diagonal, procurado pelos ginastas. Capa bicolor "tipo couro" sem ftalato e base antiderrapante. Espuma de poliuretano com amortecimento, amovível. Dimensões: 200 x 200 x 10 cm (C x L x A).

Graças à faixa de união com velcro, é possível fixar um colchão Ref. 7005 para prolongar a superfície de receção.





PRATICÁVEL DE GR DE COMPETIÇÃO "LONDRES"

Utilizado nas mais importantes competições de ginástica rítmica, este praticável oferece aos ginastas um grande dinamismo no seu desempenho, graças a uma área de evolução homogénea. É fácil e rápido de instalar e a marcação periférica dos 13 x 13 m garante a visualização segura da área de evolução. Permite trabalhar numa superfície plana em total segurança, garantindo a estabilidade e precisão dos elementos a trabalhar. Proporciona igualmente um excelente amortecimento dos choques vibratórios, diminuindo os microtraumatismos dos pulsos e dos tornozelos durante as deslocações.



Ref. 6667 Praticável de GR de Competição "Londres"

Composto por:

- Estrado Ref. 6665 com dimensões: 13,50 x 13,50 m, espessura: 40 mm.
- Carpete Ref. 6655 com dimensões: 14 x 14 m, 3 faixas de 14 x 4 m e 1 faixa de 14 x 2 m.

Este praticável de competição foi utilizado nos **Jogos Olímpicos de 2016 (Rio) e 2012 (Londres)**, nos **Campeonatos Mundiais de 2013 (Kiev) e 2011 (Montpellier)** e será em breve utilizado em **Valência, em 2023**.

Somente os praticáveis completos podem ser homologados pela FIG.



1/ Placa de madeira contraplacada trabalhada.
2/ Perfil de ligação.



3/ Carpete de evolução. 4/ Marcação periférica dos 13 x 13 m.



CARPETES DE GR

Carpetes fáceis e rápidas de instalar, compostas por 3 faixas de 14 x 4 m e 1 faixa de 14 x 2 m. O conforto é proporcionado pela sua espessura e elevada densidade de tecelagem. A delimitação da área de evolução de 13 x 13 m é marcada através de fita adesiva de 5 cm de largura. Dimensões: 14 x 14 m (C x L).



Ref. 6655

Tapete de competição em conformidade com as normas FIG
Acabamento com costura bordada.

Ref. 6657

Tapete Clube adequado para os treinos

CARRINHOS ENROLADORES DE TAPETES

Concebidos para enrolamento, transporte e armazenamento de carpetes de praticáveis de GR ou de ginástica artística. Rodas de deslocação omnidirecionais.

Ref. 6670 Enrolador de 4 m

Ref. 6672 Enrolador de 2 m

Ref. 6673 Enrolador duplo de 4 m

NOVO



Nota: uma carpete de GR completa requer o seguinte equipamento: 3 Ref. 6670 e 1 Ref. 6672.



PRATICÁVEL
DE AERÓBICA
DE COMPETIÇÃO "CANCUN"

Ref. 6632

O design das placas de madeira proporciona uma superfície de trabalho dinâmica e de elevado desempenho, mantendo a homogeneidade da área de evolução. O sistema de tensão por cabo garante uma fixação perfeita do conjunto. Os blocos de espuma, instalados sob as placas de madeira, garantem uma excepcional qualidade de absorção de impactos, o que permite reduzir a ocorrência de traumatismos articulares e restituir idealmente a energia. A marcação das zonas de exercício periféricas de 7 x 7 m e de 10 x 10 m, através de fitas adesivas de 5 cm de largura, permite uma visualização precisa da área de evolução. Instalação fácil e rápida. Acabamento periférico com uma saia em PVC. Acabamento mate em conformidade com as normas FIG.

Dimensões: 12 x 12 m (C x L), espessura: 7 cm.

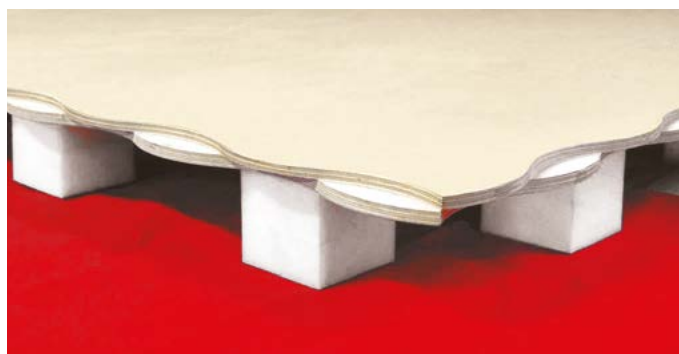

Detalhe das placas com perímetro ondulado





APARELHOS



PARALELAS ASSIMÉTRICAS DE COMPETIÇÃO "RIO"

As Paralelas Assimétricas de competição estão em conformidade com as normas FIG e foram elaboradas com o objetivo de inovação, tanto ao nível do design como das suas características mecânicas.

Robustas e confortáveis, estas Paralelas Assimétricas foram concebidas para oferecer um ajuste fácil da altura e afastamento dos banzos sem modificar o ajuste dos cabos.



3230

Este sistema (com tubos deslizantes, patilhas e apertos de mão) também limita as vibrações, permitindo aos ginastas treinar nas melhores condições. Os tensores rápidos facilitam a montagem e a desmontagem dos cabos, bem como a regulação da tensão dos mesmos.

Para facilitar a regulação e manter a tensão dos cabos, todas as nossas Paralelas Assimétricas estão equipadas com um sistema monocabo, instalado no banzo inferior. Os banzos aumentam o dinamismo e reduzem o tempo de resposta.

É possível remover o banzo inferior graças à conceção destas Paralelas e substituir o banzo superior por uma barra fixa, para fins de aprendizagem com fitas, utilizado na GAF.



Estas Paralelas Assimétricas são utilizadas nos mais importantes eventos de ginástica, tais como os Jogos Olímpicos no Rio (2016), os Campeonatos Mundiais de Montreal (2017) e Liverpool (2022) ou o Campeonato Europeu de Glasgow (2018).

CARACTERÍSTICAS TÉCNICAS:

- Ajustadores e postes com marcações que permitem identificar facilmente as posições FIG.
- Banzo inferior regulável entre 1,60 e 1,90 m.
- Banzo superior regulável entre 2,45 e 2,75 m.
- Regulação instantânea da abertura dos banzos de 1,20 a 2,09 m através de ajustadores graduados, possibilidade de regulação entre 1,02 e 2,22 m.
- Os pés antiderrapantes asseguram uma estabilidade perfeita.

Fabricados com equipamentos e materiais de qualidade, as novas Paralelas Assimétricas "RIO" estão disponíveis em várias versões com 2 tipos de banzos para se adaptarem a todos os ginastas.



Ref. 3230

Paralelas Assimétricas de Competição "RIO" com banzo de madeira Ref. 3260 e cabos standard. Homologadas pela FIG.

Ref. 3235

Paralelas Assimétricas de Competição "RIO" com banzo de madeira Ref. 3260 e cabos curtos.



Ref. 3240

Paralelas Assimétricas de Competição "RIO" com banzo em fibra natural Ref. 3265 e cabos standard. Homologadas pela FIG.

Ref. 3245

Paralelas Assimétricas de Competição "RIO" com banzo em fibra natural Ref. 3265 e cabos curtos.



3260



3265

PARALELAS ASSIMÉTRICAS

PARALELAS ASSIMÉTRICAS DE TREINO

Utilização das Paralelas
Assimétricas
Ref. 3275 em fosso



Com um design idêntico ao das Paralelas Assimétricas de competição (ver páginas 18-19), mas com postes menos altos para permitir a regulação para pequenas estaturas. Regulação fácil da altura e abertura dos banzos sem modificar a tensão dos cabos. Banzo Ref. 3260 em fibra, revestido por uma camada folheada de madeira, incluído.



3275

Características técnicas:

- Banzo inferior regulável entre 1,40 e 1,70 m.
- Banzo superior regulável entre 2,15 e 2,45 m.
- Regulação instantânea dos banzos entre 0,76 e 1,98 m através de ajustadores graduados.
- Cabeças basculantes em material composto.
- Os pés antiderrapantes asseguram uma estabilidade perfeita.

Ref. 3270

Paralelas Assimétricas de treino com cabos standard

Área de solo: 5,50 x 4 m.

Ref. 3275

Paralelas Assimétricas de treino com cabos curtos

Área de solo: 4 x 2,10 m.

PARALELAS ASSIMÉTRICAS SEM CABOS



Estas Paralelas Assimétricas de Treino portáteis estão disponíveis em várias versões e são ideais para aqueles que têm de montar e desmontar o equipamento em cada sessão. Regulação em altura através de tubos deslizantes com patilhas e apertos de mão cilíndricos. Banzos Ref. 3260 em fibra revestidos a folheado de madeira. Possibilidade de aquisição das Paralelas Assimétricas com ou sem colchão dobrável (Ref. 7080).

As Paralelas Assimétricas com pés retráteis permitem reduzir a área de solo e ganhar espaço de armazenamento.

Dimensões dobradas: 2,62 x 0,90 m (C x L).

Características técnicas:

- Banzo inferior regulável entre 1,40 e 1,70 m.
- Banzo superior regulável entre 2,15 e 2,45 m.
- Regulação entre banzos através de ajustadores graduados entre 0,56 e 1,40 m.
- Possibilidade de obter uma abertura até 1,55 m modificando a posição do apoio diagonal no poste superior.
- Área de solo (sem carrinho): 2,62 x 2,01 m.

REF.	PÉS	CARRINHO DE TRANSPORTE	COLCHÃO DOBRÁVEL REF. 7080
3355	Fixos	x	x
3357	Fixos	✓	✓
3345	Retráteis	✓	x
3347	Retráteis	✓	✓

Ref. 7080

Colchão específico dobrável

Pode ser adaptado às Paralelas GYMNOVA sem cabos, já na sua posse. Possui uma faixa de velcro na extremidade que permite a união de outros colchões, se necessário. O rebaixamento previsto para os pés do aparelho permite o ajuste perfeito, de forma a obter uma superfície plana. Espuma de poliuretano com uma capa de PVC "tipo couro" de 1 000 deniers, classe de resistência ao fogo M2 e sem ftalato.

Dimensões totais: 430 x 260 x 20 cm (C x L x A).

Nota: Possibilidade opcional de adicionar um cabo Ref. 3292 para uma melhor fixação no solo. Colchão central Ref. 3855 opcional (ver página 22). Para a utilização do colchão, são necessárias umas Paralelas equipadas com o carrinho de transporte Ref. 3850.

PARALELAS ASSIMÉTRICAS

BANZOS

Adaptáveis a todas as Paralelas Assimétricas e Barras fixas GYMNOVA. Unidade.

Ref. 3260 Banzos de competição Standard

Banzos redondos em fibra revestidos a folheado de madeira. Ø: 40 mm. Em conformidade com FIG.

Ref. 3265 Banzos de competição "Fibra natural"

Banzos redondos em fibra de vidro, revestidos por uma fibra natural. Ø 39,2 mm. Graças a este revestimento, este banzo é dinâmico e tem uma longa duração. A textura permite também obter uma boa aderência das mãos, com um tempo reduzido de preparação dos banzos. Em conformidade com as normas FIG.

Ref. 3268 Banzos de Treino "Fibra natural"

Ø 37,5 mm. Idêntico à Ref. 3265, mas com um diâmetro reduzido. Permite uma melhor pega para os ginastas mais pequenos, de forma a aprenderem os primeiros elementos, antes de passarem para os banzos de competição. A sua cor rosa permite uma melhor visualização do banzo na aprendizagem dos primeiros despegues.



MANGAS DE PROTEÇÃO

Para banzos de Barras fixas e Paralelas Assimétricas. Espessura: 2 cm Ø: 83 mm. O par.

Ref. 2900 C: 59,5 cm.

Ref. 2905 C: 35 cm.



COLCHÃO CENTRAL ENCASTRADO

Ref. 3855

Colchão concebido para todas as nossas Paralelas sem cabos (Paralelas Simétricas ou Assimétricas). Com recortes para adaptação aos carrinhos de transporte Ref. 3850.

Dimensões: 2,09 x 0,46 m, espessura: 6 cm.



MINIPARALELAS ASSIMÉTRICAS

Ref. 0120

Permitem a descoberta das primeiras sensações da atividade gímnica tais como as transições de uma barra para outra. Desmontáveis e fáceis de transportar, são moduláveis e regulam-se rapidamente para uma abertura entre 0,25 e 1,30 m e uma altura de:

- Banço inferior entre 0,90 e 1,40 m.
- Banço superior entre 1,40 e 1,90 m.

Características técnicas:

- Banços redondos em fibra de vidro, Ø: 3,50 cm.
- Espaço entre os postes: 1,54 m (permite a utilização de um colchão de 1,50 m de largura, não incluído).
- Dimensões no solo: 1,77 x 1,71 m.
- Pés antiderrapantes.

Pode encontrar todos os miniaparelhos nas páginas 63 e 64.



PLATAFORMAS DE ACESSO E AJUDAS

Ref. 2705

Retrátil, permite atingir os aparelhos e dobra-se automaticamente contra ele. Ajuste da altura de 1,50 m a 1,90 m. Ver página 112.



CARRINHOS DE TRANSPORTE

Ref. 3850

Retrátil e adaptável a todas as Paralelas Assimétricas e Paralelas sem cabos GYMNOVA. Com rodas omnidirecionais para fixar ao aparelho durante a montagem.

Fornecido de origem com as Refs. 3345, 3347 e 3357.



PROTEÇÃO DOS CABOS

Ref. 2925 Proteções de cabos, modelo médio

Comprimento: 2 m. Conjunto de 2.

Ref. 2926 Proteções de cabos, modelo pequeno

Comprimento: 1,20 m. Conjunto de 2.

Ref. 2927 Proteções de cabos, modelo grande

Comprimento: 2,50 m. Conjunto de 2.

Ref. 2929

Para cabos e tensores de Paralelas Assimétricas com cabos curtos. Conjunto completo (4 médias e 2 pequenas).

PROTEÇÃO DOS POSTES

Proteções para postes de Paralelas Assimétricas. Conjunto completo (2 inferiores e 2 superiores).

Ref. 2942

Para Paralelas Assimétricas de treino Ref. 3270 e 3275.

Ref. 2945

Para Paralelas de Competição "Rio" Ref. 3230, 3235, 3240 e 3245.

CABOS

Ref. 3203

Cabos longos apenas para Ref. 3230, 3240 e 3270, para instalação standard 4 x 5,50 m (4 ancoragens).

Ref. 3204

Cabos curtos apenas para Ref. 3235, 3245 e 3275. Sistema de fixação dos aparelhos que reduz os requisitos de área de solo em cerca de 60%. Instalação de 4 x 2,10 m realizada com a ajuda de 8 ancoragens dedicadas.

Ref. 3292

Cabos opcionais para Paralelas sem cabos. Fixada nos postes superiores e constituída por 2 cabos com tensores rápidos, permite um excelente apoio no solo, com montagem e desmontagem fáceis. Particularmente recomendada para ginastas com estaturas grandes.

São necessárias apenas 2 ancoragens específicas no solo.



TRAVES **DE COMPETIÇÃO** **PÉS STANDARD'S**

Estas traves com dimensões normalizadas têm um corpo de alumínio reforçado e não deformável com uma cobertura de couro sintético antiderrapante para conforto e facilidade de movimento. A sua superfície de receção é feita de espuma de poliuretano de 5 mm para uma excelente absorção de impactos e vibrações. A versão aprovada pela FIG (Ref. 3610) está equipada com proteções de espuma macia nas 2 extremidades, para uma proteção ótima.

Estão equipadas com um sistema de regulação rápida e simples da altura dos pés entre 0,90 e 1,40 m, em que o posicionamento é efetuado através de uma escala graduada. Estas traves são fornecidas com pés antiderrapantes para assegurar a estabilidade do desempenho.

O carrinho de transporte (Ref. 3695) e as proteções (Ref. 2920) são opcionais.

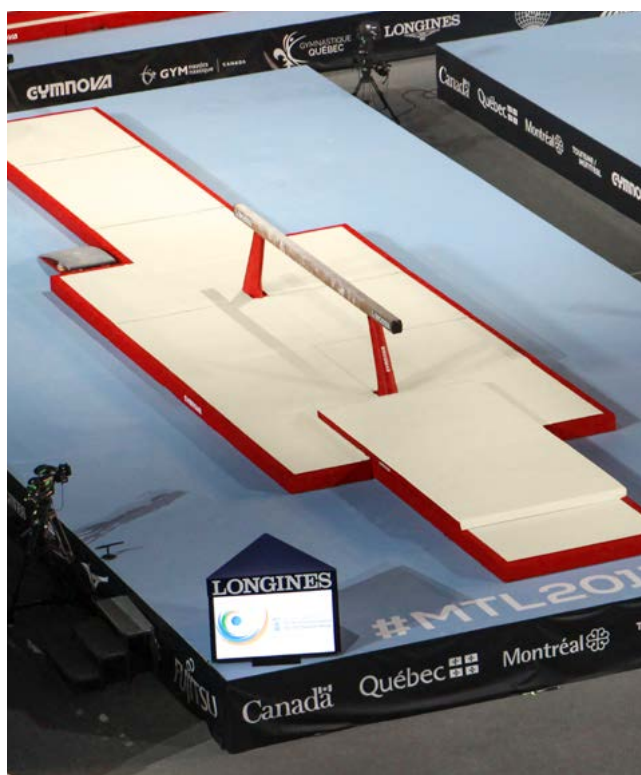

CARACTERÍSTICAS TÉCNICAS:

- Comprimento: 5 m – Largura: 10 cm.
- Sistema de ajuste rápido e fácil da altura de 0,90 a 1,40 m, utilizando um sistema de deslizamento e uma roda de aperto de mão ergonómica aborrachada.
- Corpo em alumínio com uma nervura central para evitar deformações.
- Capas de proteção macias de espuma nas extremidades (Ref. 3610 apenas).
- Espuma de conforto de poliuretano aglomerado de 5 mm.
- Pés de trave com reforço lateral para eliminar movimentos indesejados e vibrações laterais.
- Entregue com pés antiderrapantes.



Ref. 3610

Trave com pés padrão, com extremidades macias em espuma

Homologado pela FIG.

Ref. 3611

Trave com pés padrão com extremidades em PVC



Capas protetoras macias



Corpo reforçado em alumínio

TRAVE GAMA "COMPACTA"



Ref. 3612

Esta Trave padrão com dimensões normalizadas, é ideal para aqueles que necessitam de montar e desmontar equipamentos em cada sessão, graças ao seu colchão integrado e carrinho de transporte. A base pode ser ajustada de 0,90 a 1,40 m e o colchão integrado e dobrável facilita a sua instalação e a arrumação da mesma.

Composição:

- Trave com pés padrão Ref. 3611 (ver página 25).
- Carrinhos de transporte Ref. 3695.
- Colchão específico dobrável Ref. 7086.

É possível adquirir o conjunto "Colchão + Trave" ou em separado.

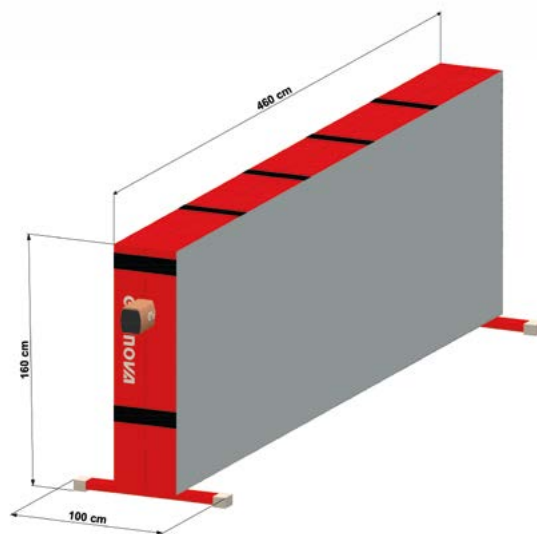

COLCHÃO INTEGRADO

Ref. 7086

Colchão dobrável integrado para traves GYMNOVA com pés padrão. Os Carrinhos de Transporte Ref. 3695 são essenciais para mover conjuntos de colchões e/ou rolos.

Colchão feito com espuma de poliuretano e uma capa de PVC "tipo couro" de 1 000 deniers sem flatalos com resistência ao fogo M2. Possui fitas de velcro na extremidade para unir outros colchões, se necessário. Um rebaixamento na espuma permite ajustar o formato dos pés do aparelho, de forma a obter uma superfície perfeitamente plana. Dimensões: 460 x 300 x 20 cm (C x L x A).

Em conformidade com a norma europeia NF-EN 12503.





3665

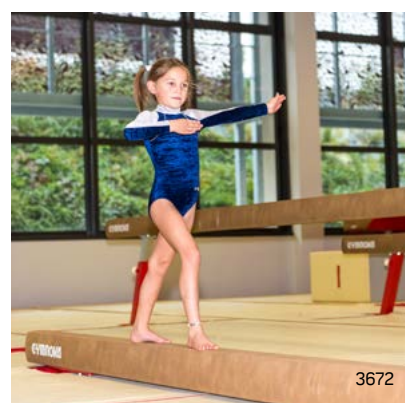

3672

Ideais para a iniciação e a descoberta da ginástica, as traves baixas permitem trabalhar os elementos à altura do solo e reduzem os receios.

TRAVES BAIXAS

Traves idênticas à de competição Ref. 3611, mas com pés baixos.
C: 5 m.

Ref. 3670

Altura da trave baixa 20 cm

Ref. 3672

Altura da trave baixa 40 cm

Com uma elevação de 20 cm, esta trave pode ser utilizada com colchões de receção que podem ser colocados sob a mesma.

TRAVE DE APRENDIZAGEM EM ESPUMA

Ref. 3665

Trave confortável e estável para o treino

É possível unir várias traves idênticas através de um sistema de fitas de velcro. topo em PVC de 1 000 deniers, resistente ao fogo, sem ftalatos e com alinhamento da linha central. Dimensões: 250 x 24/15 x 8 cm (C x L x A).



3672

3670

3665



PROTEÇÕES ACOLCHOADAS DE TRAVE

Proteções amovíveis para corpo da Trave. Muito fáceis de instalar através de fitas de velcro, espuma com grande capacidade de amortecimento.
Esp.: 15 mm.

Ref. 3661 C: 1 m.

Ref. 3662 C: 2,50 m.



EXTENSOR DE TRAVE EM "U"

Ref. 3664 Permite realizar o treino e reduzir os traumatismos associados à repetição dos exercícios, bem como consolidar a aprendizagem aumentando a largura da superfície de apoio. Duas proteções cobrem a totalidade da trave. Recomendado para principiantes, é feito de espuma com um sistema de engate simples. Comprimento: 2,50 m. Largura: 25 cm.



EXTENSOR DE TRAVE

Ref. 3682 Fixa-se em todas as Traves GYMNOVA e permite prolongar a sua superfície de apoio. O revestimento é idêntico ao de um corpo da trave padrão. As diferentes densidades de espuma constituem um indicador de referência da largura de uma trave padrão (10 cm). Comprimento: 2,50 m. Largura: 25 cm.



COLCHÃO MULTIUSOS

Ref. 6016 Colchão multiusos em espuma muito suave e com grande capacidade de amortecimento, revestido em jersey elástico com base antiderrapante. Adapta-se particularmente bem ao uso na Trave, graças à sua capacidade de se ajustar ao perfil do aparelho. Dimensões: 145 x 100 x 1,5 cm (C x L x A). Ver página 73.

SISTEMA PATENTEADO



REVESTIMENTO AMOVÍVEL DE TRAVE

Ref. 3652 Este revestimento é uma solução prática para dar uma nova vida às suas Traves.

Fácil de instalar, permite recuperar a Trave, cobrindo diretamente o corpo da Trave desgastado. Adapta-se a diferentes tipos de traves (GYMNOVA e outras marcas) e reveste o corpo existente, sem ser necessário remover o revestimento instalado.

Revestimento idêntico ao de um corpo da trave padrão e extremidades em tecido elástico. C: 5 m. A fixação do revestimento através de fitas de velcro e varetas de suporte em PVC, permite o ajuste e a tensão da capa.



CARRINHOS DE TRANSPORTE

Ref. 3695 Fixam-se nos pés padrão e estão equipados com rodas omnidirecionais que entram em contacto com o solo simplesmente através de basculamento. Par.

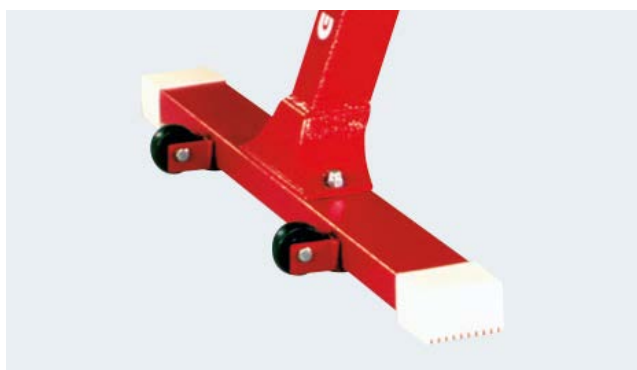

RODAS DE TRANSPORTE

Ref. 3697 Fixam-se de um lado, num único pé. Uma pega é fixada no outro pé.

A deslocação efetua-se levantando a trave de um lado com a pega de elevação. Par.



PROTEÇÕES

Ref. 2920 Proteções para as pernas das traves e mesas de saltos com pernas standard. Conjunto de 2.

Ref. 1398 Colchão específico com encaixe para pés de trave. É possível adicionar colchões de 2 m entre as mesmas para proteger o conjunto do aparelho.

Dimensões: 94 x 25 x 20 cm (C x L x A), espessura: 20 cm. Lote de 4.



1 PISTA DE CORRIDA DE COMPETIÇÃO

Ref. 2106 Constituída por uma carpete com padrão avermelhado, sobre uma espuma dinâmica com base antiderrapante.

Dimensões: 25 x 1 m, espessura: 25 mm.

2 COLCHÃO "RONDADA"

Ref. 2117 Ideal para a colocação das mãos em caso de saltos com entrada em Yurchenko. Proporciona conforto e reduz os microtraumatismos.

Revestimento em tecido elástico macio com resistência ao fogo M1 e parte inferior antiderrapante. Dimensões: 120 x 100 cm, espessura: 3 cm.



2117

3 EXTENSÃO DA PLACA

Ref. 2753 Concebida de modo a que não exista qualquer diferença de altura entre a Pista de Corrida e a Mesa de Saltos. Acrescenta um complemento de dinamismo ao trampolim.

Espessura: 25 mm.

Composição:

- Placa com dimensões de 3,10 x 1 m.
- Extensão com dimensões de 1,30 x 1 m.

4 TRAMPOLINS EVOLUÇÃO



Ref. 2186 Trampolim de Competição "Hard"

Ref. 2187 Trampolim de Competição "Soft"

Ver descrição na página 38.



5 MESA DE SALTOS COM PÉ CENTRAL

 **Ref. 3404** (Ver descrição na página 33). Homologado pela FIG.



3404

6 PROTEÇÃO DE TRAMPOLIM

Ref. 2115 Proteção integral do trampolim com 1,20 m, para a realização de saltos em Yurchenko. Adapta-se a todos os trampolins. Base antiderrapante.



2115

7 PROTEÇÃO DA BASE DA MESA DE SALTOS

Ref. 2921 Esta proteção foi elaborada para proteger a totalidade do pé metálico da mesa de saltos. O seu formato em sino favorece a saída do ginasta caso o salto não se efetue. Par. Largura do "lado da pista": 1 m, largura do "lado da recepção": 2 m, comprimento: 1,20 m. Espessura: 30 cm. Fixa-se através de faixas de velcro ao colchão de saída Ref. 7006.



2921

8 COLCHÃO DE SAÍDA

Ref. 7006 Colchão suplementar que se posiciona na área de recepção para um maior conforto e segurança dos ginastas. Dimensões: 600 x 200 x 10 cm (C x L x A). Obrigatório em competições FIG, ver descrição na página 69.



7006

9 CONJUNTO DE COLCHÕES PARA SALTOS

Ref. 1705 Composto por 3 colchões Ref. 1613 em espuma de dupla densidade, dimensões 200 x 260 x 20 cm. Área total: 15,60 m². Ver descrição na página 67.



1705



MESA DE SALTOS **“MONTREAL”** **COM PÉ CENTRAL**

Proporciona conforto na utilização e permite diminuir os receios dos ginastas, graças à sua forma segura e à camada de conforto presente em toda a superfície de execução para amortecimento dos impactos.



SCAN ME



3404

**Ref. 3404**

Mesa de Saltos com corpo dinâmico bicolor, com uma parte dianteira suave para absorção de impactos e uma parte superior antiderrapante para a colocação das mãos que constitui a superfície de apoio.

Com um corpo que utiliza um complexo de espuma dinâmica e molas, esta Mesa de Saltos permite que os ginastas obtenham um retorno dinâmico e confortável.

O sistema de regulação permite a realização do ajuste em altura facilmente por uma pessoa numa única operação, sem ser necessário baixar-se. A segurança dos utilizadores é garantida pela proteção em espuma formatada de toda a coluna vertical (proteção em 3 partes).

CARACTERÍSTICAS TÉCNICAS:

- Regulação da altura entre 1 e 1,35 m sem remover a proteção com níveis de fixação de 5 em 5 cm.
- Visualização rápida da altura, graças às marcas presentes dos dois lados da proteção do pé central.
- Fornecida com proteção do pé (Ref. 3402) e sistema de fixação no solo (sem ancoragens).

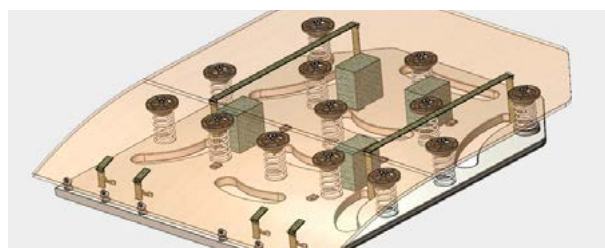

13 molas dinâmicas especificamente adaptadas para os saltos

SUBCONJUNTO**Ref. 3454****Só corpo de mesa**

Compatível com os diversos tipos de pés de Mesa de Saltos GYMNOVA (exceto pés reguláveis até ao solo, consulte-nos). Vendido com interface de ligação.

Ref. 3401**Pé central completo sem proteção****Ref. 3402****Proteção total**



MESAS DE SALTOS DE TREINO

Mesas de Saltos com pés standard, com um corpo idêntico ao da Mesa de Saltos homologada pela FIG. Reguláveis em altura através de um sistema de patilha e aperto de mão cilíndrico. Fornecidas com sistema de fixação ao solo (corrente + esticador regulável). O carrinho de transporte Ref. 3695 e as proteções dos pés Ref. 2920 são opcionais.

3453



Ref. 3453

Mesa de saltos TeamGym

Altura regulável entre 1,30 e 1,65 m, adaptada à prática de TeamGym.

3455



Ref. 3455

Mesa de Saltos standard

Altura regulável entre 0,95 e 1,45 m.



MESA DE SALTOS PARA EXTREMIDADE DE FOSSO

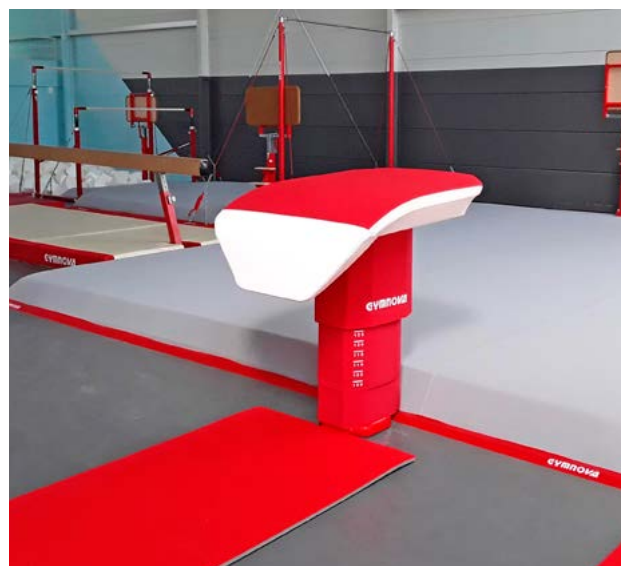

Ref. 3416

Mesa de Saltos com pés centrais, proteção do pé e sistema de fixação ao solo. Idêntico à Ref. 3404 mas fixado ao chão para receções no fosso. Este tipo de mesa ocupa menos espaço no chão em relação ao modelo da competição.

IMPULSIONADOR DE SALTOS



Ref. 3495

Ideal para o ensino dos saltos, facilita o trabalho da segunda fase de voo e traz um ganho de potência para os ginastas mais pequenos.

Também reduz os traumatismos do pulso e pode ser usado no chão, bem como sobre um cavalo.

Fabricado com a parte superior em napa de conforto, idêntico ao das Mesas de Saltos, e uma estrutura metálica com cabos elásticos. Comprimento: 90 cm.

Não hesite em contactar-nos para quaisquer pedidos de Mesas de Saltos específicos para salas especializadas.



Módulos realizados em espuma para aprender a ultrapassar progressivamente os obstáculos sem medo. A modularidade dos elementos permite construir vários obstáculos de tipo diferente. Os módulos são dissociáveis e podem ser utilizados em separado. Espuma de alta densidade, base antiderrapante e pegas de transporte. Também são adequados para aulas de ginástica para bebés quando se criam percursos educacionais.



MESA DE SALTOS DE ESPUMA

Ref. 3472

Este equipamento pedagógico permite ganhar confiança durante a aprendizagem dos diferentes saltos. É constituída por 4 módulos sobrepostos que permitem obter várias alturas e inclinações, nomeadamente, as alturas regulamentares. Fornecido com estabilizadores metálicos de chão.

- Alturas utilizáveis com inclinação regulamentar: 1,05 / 1,15 / 1,25 / 1,35 m.
- Alturas com inclinação pedagógica: 0,85 / 0,95 / 1,05 / 1,15 m.
- Dimensões totais: 135 x 95 cm (C x L).

Constituída por 4 módulos sobrepostos:

- Módulo superior: 95 x 85 cm (C x L)
- Módulo triangular: 95 x 12/55 cm (C x L)
- Módulo retangular: 95 x 10 cm (C x L)
- Módulo retangular: 95 x 20 cm (C x L)

GRANDE MÓDULO DE ESPUMA PIRAMIDAL

Ref. 0261

Plinto de espuma composto por 4 elementos para descobrir, iniciar ou aprender ginástica com toda a segurança. Também permite as ajudas e o acesso ao aparelho.

Cada módulo é composto por uma espuma de dupla densidade, com uma parte rígida na parte superior para assegurar a estabilidade. Equipado com pegas de transporte e parte inferior antiderrapante.

- Várias alturas possíveis: 30, 60, 90 e 120 cm.
- Altura de cada módulo: 30 cm.
- Dimensões totais: 120 x 90/40 x 120 cm (C x L x A).

Dimensões dos diferentes módulos:

- 1 120 x 52,50/40 x 30 cm (C x L x A)
- 2 120 x 65/52,50 x 30 cm (C x L x A)
- 3 120 x 77,50/65 x 30 cm (C x L x A)
- 4 120 x 90/77,50 x 30 cm (C x L x A)



NOVO



COLCHÃO ADICIONAL PARA MESAS DE SALTOS

Ref. 3410

Ideal para treino, permite que os ginastas se superem sem fadiga adicional reduzindo o impacto do treino repetitivo. Especialmente desenvolvido para saltar, este colchão adicional de 4 cm de espessura cobre completamente a área de impacto para reduzir o risco de lesões e microtraumatismos no pulso. É um verdadeiro complemento ao conforto dos ginastas e ajuda-os a progredir.

Capa em PVP de 1000 deniers resistente ao fogo M2 sem ftalato, presa com 6 tiras.

Dimensões: 151 x 95 x 4 cm (C x L x A)



PISTA DE CORRIDA DE TREINO

Ref. 2101

Espuma dinâmica revestida a alcatifa sobre um suporte antiderrapante. Dimensões: 25 x 0,66 m, espessura. 17 mm.

FITA MÉTRICA

Ref. 2112

C: 30 m. Opcional para pistas de corrida.

FITAS ADESIVAS

Ref. 2113

Para fixação da fita métrica nas pistas.



2920 + 2922

PROTEÇÕES

Ref. 2920

Proteções para pés de trave e mesas de saltos com pés standard. Conjunto de 2.

Ref. 2922

Proteção para corrente de Cavalos e Mesas de Saltos.



3408

CARRINHOS DE TRANSPORTE

Ref. 3408

Carrinho de transporte opcional para Mesa de Saltos com pé central Ref. 3404.

Ref. 3695

Carrinhos de transporte para Mesas de Saltos com pés padrão. Par.



TRAMPOLINS DE COMPETIÇÃO

Concebidas para uma utilização intensiva, estes trampolins de competição permitem a repetição dos exercícios, reduzindo a fadiga prematura do ginasta. Toda a superfície de trabalho oferece dinamismo, graças ao posicionamento das molas e aos materiais utilizados, tais como a fibra de vidro que reveste toda a plataforma de madeira.



2187

2186

Estes trampolins garantem um conforto e uma estabilidade ideais durante o impacto e permitem uma restituição quase imediata da energia aos ginastas. Disponíveis em 2 modelos (Hard e Soft), os ginastas masculinos e femininos podem escolher o mais adaptado à sua fisionomia e ao seu estilo.

**Ref. 2186****Trampolim “Evolution” Hard**

Especialmente destinado a ginastas de grande estatura (50-100 kg).

Sinal distintivo: ponto vermelho na plataforma.

Equipado com 8 molas. Peso: 25 kg.

**Ref. 2187****Trampolim “Evolution” Soft**

Especialmente destinado a ginastas mais leves (40-75 kg).

Equipado com 5 molas. Peso: 23 kg.

CARACTERÍSTICAS TÉCNICAS:

- Placa de dimensões normalizadas 120 x 60 cm em madeira contraplacada e fibra de vidro curvada, revestida a alcatifa.
- Altura: 23 cm.
- Pegas de transporte integradas na armação.
- Pés antiderrapantes.
- Molas cónicas em aço.



Armação dinâmica com pegas de transporte integradas

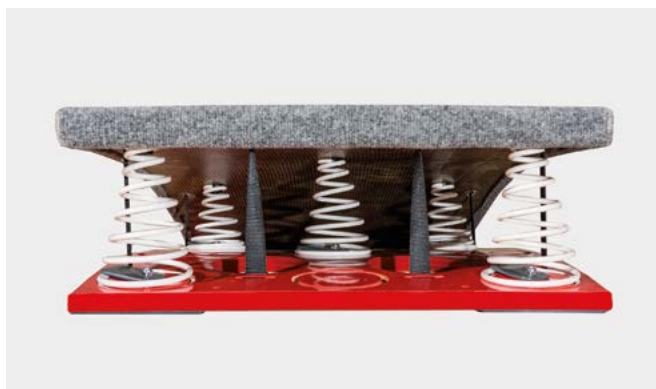

Molas cónicas



2187

2186

Trampolins com rodas de transporte (exceto Ref. 2196 e 2197), pés antiderrapantes e molas helicoidais. Plataformas com dimensões normalizadas 120 x 60 cm com reforços integrados, cobertos com uma camada de conforto (exceto Ref. 0014) e um tapete.

TRAMPOLINS DE COMPETIÇÃO 23 CM

2 trampolins à escolha, de acordo com a estatura e o estilo do ginasta. Dinamismo presente em toda a superfície útil, graças à última mola situada na parte baixa da plataforma. Altura: 23 cm, peso: 24 kg.



Ref. 2196
Trampolim “Nova'Jump” Hard
Equipado com 9 molas cónicas.



Ref. 2197
Trampolim “Nova'Jump” Soft
Equipado com 7 molas cónicas.

TRAMPOLINS



Ref. 2130
Trampolim “duplo” – 40 cm
Um modelo extremamente dinâmico, recomendado para a substituição de 2 trampolins sobrepostos, com vista a melhorar a segurança e o desempenho. Equipado com 2 molas suaves cilíndricas.
Altura: 40 cm, peso: 25 kg.



Ref. 2190
Trampolim de treino – 21 cm
Equipado com 2 molas cilíndricas firmes e uma plataforma revestida a alcatifa de 2 cm de espessura.
Altura: 21 cm, peso: 24 kg.



Ref. 2150
Trampolim dinâmico – 25 cm
Equipado com 2 molas cilíndricas firmes e uma plataforma revestida a alcatifa de 2 cm de espessura, facilita a repetição dos saltos.
Altura: 25 cm, peso: 23 kg.



Ref. 0014
Trampolim suave de iniciação – 23 cm
Trampolim clássico recomendado para principiantes e crianças em idade escolar, como parte da descoberta do salto. Equipado com 2 molas cilíndricas suaves sem camada de conforto.
Altura: 23 cm, peso: 22 kg.



TRAMPO TREMP

Ref. 5090

Especialmente desenvolvido para a aprendizagem e a realização de exercícios de saltos. Proporciona aos ginastas um ganho de potência de salto significativo. Com dimensões (120 x 98) próximas das de um trampolim standard, não é necessário modificar a corrida nem a chamada. É fácil de regular em altura,

em 3 posições diferentes: 26, 30 e 34 cm. A lona reforçada é feita em PVC com uma marcação central. Proteção de espuma periférica com 3 cm de espessura.

A tensão do conjunto obtém-se através de 34 molas. Peso: 27 kg.

PROTEÇÃO DE TRAMPOLIM

Ref. 2115

Proteção integral do trampolim com 1,20 m, para a realização de saltos de Yurchenko. Adapta-se a todos os trampolins. Base antiderrapante.



Descubra os módulos insufláveis na página 100.



CAVALOS COM ARÇÕES DE COMPETIÇÃO

Cavalo com arções com corpo standard coberto com couro verdadeiro (Ref. 3570) ou couro sintético (Ref. 3540).

Graças à forma dos seus corpos, estes cavalos oferecem aos ginastas a possibilidade de se moverem sobre uma superfície plana com ligeiras curvas nas extremidades para aliviar os pulsos. As marcações diretamente no corpo e nas pernas do cavalo permitem um ajuste fácil e preciso dos arções e da altura do aparelho.

O revestimento em couro oferece uma boa aderência e reduz o risco de escorregar. A estabilidade do cavalo com arções é também assegurada por pés antiderrapantes que impedem o deslocamento deste, quando os ginastas o utilizam. Por último, uma camada de espuma aglomerada de poliuretano por baixo do revestimento protege os ginastas de microtraumatismos provocados pela repetição.

**Ref. 3570**

Cavalo com arções com corpo em couro natural
Aprovado pela FIG.

Ref. 3540

Cavalo com arções com corpo em couro sintético

CARACTERÍSTICAS TÉCNICAS:

- Altura regulável entre 0,90 e 1,40 m com graduação gravada
- Distância das pegas regulável de forma instantânea, através de um sistema de aperto de mão entre 38 e 47 cm
- Arções em madeira contraplacada com base em alumínio
- Pés antiderrapantes
- Sistema de fixação ao solo incluído (corrente e tensor)



Ajuste preciso do espaçamento



Regulação em altura e fecho com rapidez



Estrutura dinâmica com punhos de mão integrados

Opções: Carrinhos de transporte Ref. 3695 ou 3697 (ver página 29) e proteções Ref. 2922 e 2923 (ver página 45).



Ideais para exercícios de aprendizagem, estes cavalos com arções são revestidos com couro sintético (idênticos à Ref. 3540). Ajuste preciso de afastamento dos arções graças às marcações existentes no corpo. As duas versões disponíveis permitem adicionar colchões de diferentes espessuras.

Ref. 3572

Cavalo com arções baixo para colchão de 10 cm de espessura. Altura: 40 cm.



Ref. 3573

Cavalo com arções baixo para colchão de 20 cm de espessura. Altura: 50 cm.



CONJUNTO DE COGUMELO EM ESPUMA

Ref. 3590

Este conjunto bastante seguro para a aprendizagem de círculos é totalmente fabricado em espuma de alta densidade, com revestimento em PVC resistente ao fogo M2 e sem ftalato. A sua configuração ao nível do chão favorece o treino técnico e uma transição rápida para o ginasta. Conjunto constituído por uma Ref. 3585, uma Ref. 3587 e uma Ref. 3589.

Ref. 3585 Base

Serve de elevação para as Ref. 3587 e 3589. Ø de base: 80 cm. Altura: 20 cm.

Ref. 3587 Cone

Equipamento de iniciação para principiantes. Ø de base: 80 cm. A: 52 cm.

Ref. 3589 Cogumelo gigante

Para ginastas mais experientes, equipamento de aperfeiçoamento. Ø de base: 100 cm. Altura: 20 cm.



Todas as partes do kit podem ser vendidas separadamente.



COGUMELO

Ref. 3581

Este cogumelo (diâmetro de 60 cm) pode ser utilizado no solo ou a uma altura de 45 cm. A sua base metálica em cruz com pés antiderrapantes confere-lhe uma grande estabilidade. É fornecido com uma capa amovível acolchoada Ref. 3583. Pode ser utilizado sem a capa. Também é possível adicionar uma ou duas pegas de arçães (Ref. 3584 opcional).

Acessórios

Ref. 3582 Suporte para elevação de cogumelos Ref. 3581. A: 15 cm.

Ref. 3583 Capa amovível acolchoada para cogumelo Ref. 3581.

Ref. 3584 Arçães individuais para utilização em cogumelo ou cavalo com arçães. Par.

Ref. 1399 Colchão específico para cogumelos Ref. 3581 com abertura central e rebaixamento na base para os pés. Dimensões: 200 x 200 x 20 cm (C x L x A).



ARÇÕES

Ref. 3520

Em madeira contraplacada com base em alumínio. Fornecidos sem sistema de fixação. Par.

ARÇÕES PARA TRAVES

Ref. 3586 Concebidos para a iniciação ao cavalo com arçães pelos ginastas principiantes. Amovíveis, podem ser instalados em qualquer corpo da trave. O sistema de fixação permite ajustar a abertura das pegas à largura dos ombros. Revestimento plastificado. Fornecidos sem proteção. Par.

Ref. 3588 Proteção amovível. Para proteger a área de exercício e pode ser utilizada com os arçães Ref. 3586.



PROTEÇÕES

Ref. 2922 Proteção para correntes da mesa de saltos e cavalos com arçães.

Ref. 2923 Protetores de pernas para cavalo com arçães standard. Conjunto de 2.

CARRINHOS E RODAS DE TRANSPORTE

Ref. 3695 Carrinhos de transporte com rodas omnidirecionais que se fixam às pernas do cavalo com arçães.

Ref. 3697 Rodas de transporte.

Ver página 29 para mais informações.





PÓRTICO DE ARGOLAS DE COMPETIÇÃO

REGULÁVEL EM ELASTICIDADE

Este pórtico de Argolas, aprovado pela FIG, é ajustável em elasticidade a partir do solo (do normal ao muito flexível). Graças à barra de suspensão flexível, adapta-se à técnica e ao tamanho de cada ginasta para obter as melhores sensações.



3770

**Ref. 3770**

O seu elevado grau de amortecimento permite a repetição dos exercícios, reduzindo consideravelmente a fadiga e os microtraumatismos.

Assegura passagens de qualidade graças ao duplo estaiamento dos postes, eliminando assim qualquer movimento anormal.

A sua forma alargada permite libertar espaço na zona de receção, garantindo assim a máxima segurança nas saídas. Pode ser facilmente ajustado à altura de um homem, graças às marcações diretamente na estrutura.

Estabilidade ótima devido aos postes quadrados e à dupla fixação ao solo.

CARACTERÍSTICAS TÉCNICAS:

- Argolas em madeira contraplacada.
- Ajustável em elasticidade a partir do solo.
- Barra de suspensão em fibra de vidro flexível.
- Altura do pórtico: 6,05 m.
- Altura das Argolas: 2,90 m.
- Dupla ancoragem e respetivos cabos.
- Gancho incluído para estabilizar as argolas.
- Entregue com argolas predefinidas de fábrica.



Argolas em madeira contraplacada



Pés ajustáveis em altura

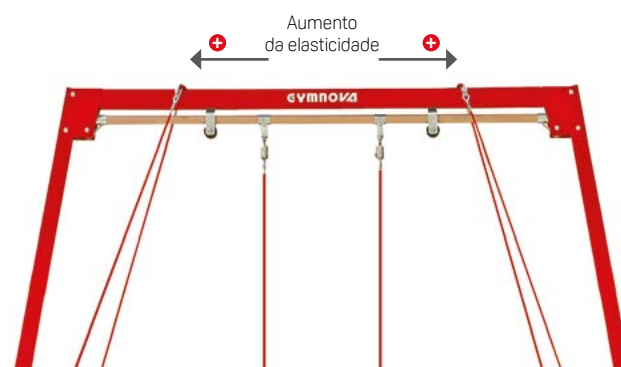

Regulação da elasticidade



PÓRTICO DE ARGOLAS DE COMPETIÇÃO



Ref. 3700

Este pórtico, fabricado em tubo quadrado, está equipado com um sistema de cabos duplos revestidos e um sistema de tensores rápidos que permite uma montagem e desmontagem rápida. Fornecido com Argolas reguladas de fábrica e gancho para estabilização.

Argolas em madeira contraplacada. Altura total do pórtico: 5,90 m.

Opção: possibilidade de adaptar um amortecedor de Argolas Ref. 3790 (ver página 50).

MINIPÓRTICO DE ARGOLAS

Ref. 0130

Permite a descoberta das primeiras sensações de ginástica e a iniciação a este aparelho de força como os maiores. Desmontável e fácil de transportar, é modulável e regula-se rapidamente em altura entre 0,21 e 1,21 m. Altura máxima do pórtico: 2,34 m.

Características técnicas:

- Argolas redondas em madeira contraplacada, Ø exterior: 23,6 cm
- Espaço entre os postes: 1,54 m (permite a utilização de um colchão de 1,50 m de largura)
- Dimensões no solo: 1,77 x 1,71 m
- Pés antiderrapantes

Pode encontrar todos os miniaparelhos nas páginas 63 e 64.





ARGOLAS DE PAREDE

Ref. 3750

Suporte de parede com altura ajustável de 0,20 a 2,80 m. Pode ser dobrado para o lado, poupando espaço no ginásio quando não está a ser utilizado. Fornecido com Argolas.

Para maior conforto, pode ser adicionado um amortecedor de Argolas, Ref. 3792 (ver página 50).

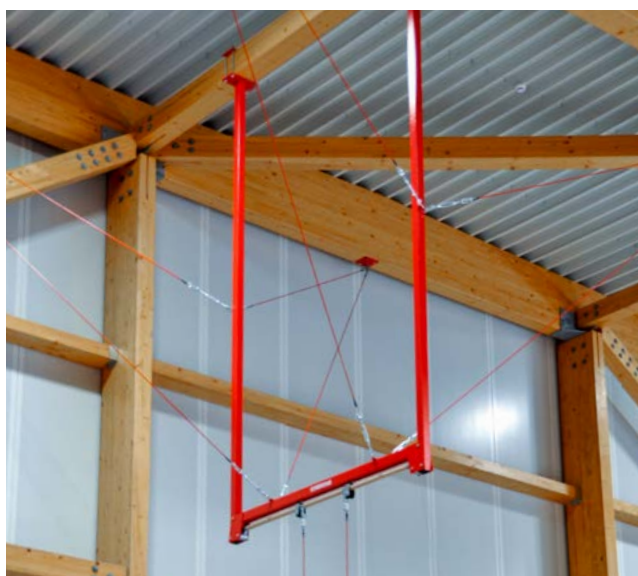

PÓRTICOS INVERTIDOS

Ideais para treinos, estes pórticos poupam espaço no ginásio em comparação com os pórticos de competição. Fixados ao teto ou à estrutura do telhado, garantem a máxima segurança e apoio na realização de exercícios de ginástica.

Ref. 3765

Pórtico de Argolas invertido não regulável em altura. Corresponde a um pórtico standard. Dimensões: 265 x 50 cm (C x L).

Ref. 3768

Pórtico de Argolas invertido regulável em elasticidade. Permite a absorção de choques, limitando a fadiga e microtraumatismos para o ginasta. Dimensões: 217 x 50 cm (C x L).

Nota: a sua instalação requer uma análise particular, não hesite em consultar-nos para um estudo feito à medida.



ARGOLAS SUSPENSAS

Ref. 3761

Argolas suspensas adaptáveis a uma estrutura. É uma excelente ferramenta pedagógica, que permite uma abordagem escolar ou de iniciação às Argolas. Suspensão regulável em altura entre 0,20 e 2,50 m. Conjunto composto por Argolas, cabos e corrente para regulação.

Recomenda-se a utilização de um amortecedor Ref. 3790 (ver página 50).

ELASTANO

Ref. 3794

O Elastano facilita o trabalho em elementos de balanço, tais como Gigantes e saídas, bem como os elementos de "Honmā". Este engenhoso sistema tem como princípio reduzir gradualmente o peso corporal e acompanhar o ginasta em todo o elemento. Também pode ajudar os ginastas na execução de elementos de força. Constituído por um sistema de fixação e um cinto ajustável Ref. 2840.

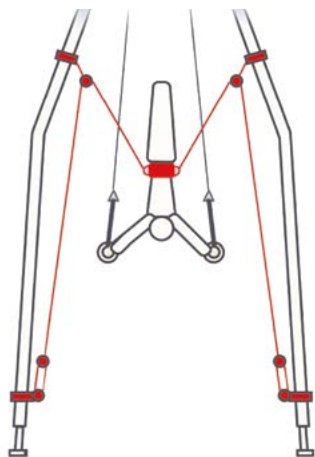

EDUCANO

Ref. 3735

Acessório que permite trabalhar os elementos de força nas Argolas. Facilita a repetição de séries, como o apoio facial invertido/pino, cristo invertido ou as pranchas. Adapta-se à dificuldade do elemento a ser trabalhado e à força do ginasta, graças às suas 5 posições ajustáveis.



FIFTY FIFTY

Ref. 3795

Permite trabalhar todos os elementos de força, cujo princípio consiste em diminuir o peso do corpo para metade. Isto permite a repetição de gestos técnicos sem fadiga (Hirondelle, pranchas, cristo invertido...). Argolas ajustáveis até 2,80 m e adaptáveis a todos os pórticos e cintos GYMNOVA.

Artigos fornecidos: cordas com roldana e mosquetão com destorcedor.

Cinto e Argolas não fornecidos.

Para mais informações sobre a fixação em estrutura, entre em contacto connosco.

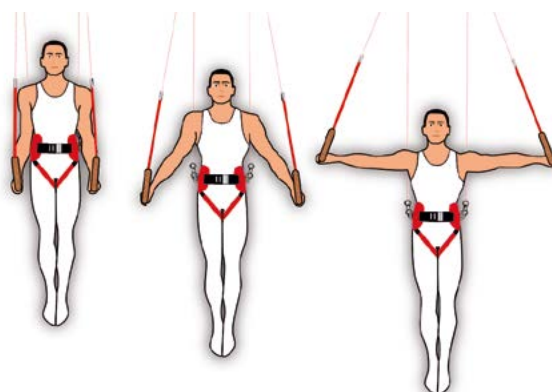

AMORTECEDORES PARA PÓRTICOS E ARGOLAS DE PAREDE

Sistema que permite transformar um pórtico tradicional num verdadeiro pórtico de elasticidade regulável: 5 posições, das quais uma neutra.

Ao aumentar a absorção dos choques, limita as lesões musculares e aporta ajuda técnica e educativa aos ginastas. A regulação das Argolas em altura é efetuada desde 20 cm a partir do solo até à altura de competição. Por exemplo, as Argolas do pórtico podem descer até à altura do solo. Fornecido sem Argolas.

Ref. 3790

Para pórtico de Argolas Ref. 3700 e Argolas Suspensas Ref. 3761. Fornecido com sistema de cabos.

Ref. 3792

Para Argolas de parede Ref. 3750. Fornecido sem sistema de cabos.

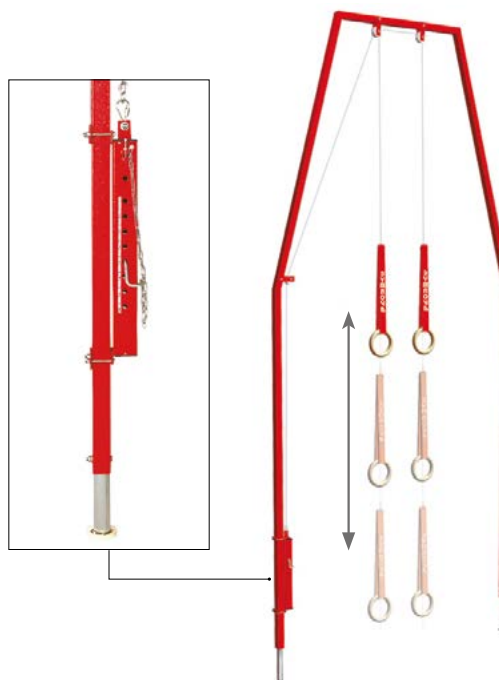

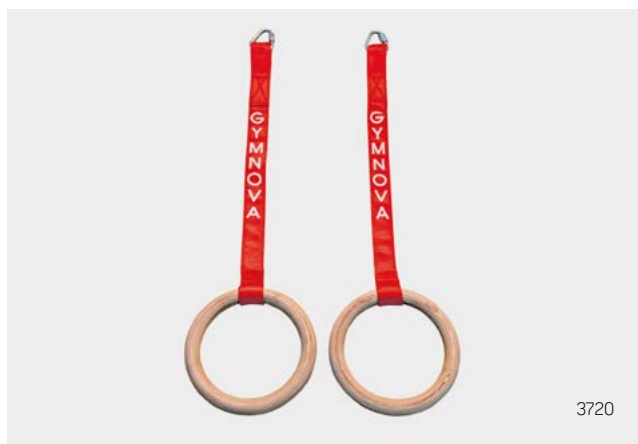

SÓ ARGOLAS

Ref. 3710 Argolas de iniciação

Argolas com cintas ajustáveis para treino e iniciação. Fixação instantânea em Barra fixa, Paralelas Simétricas, pórticos... Reguláveis em 500 mm.

Par.

Ref. 3720 Argolas de Competição

Argolas em madeira contraplacada com cintas e mosquetões triangulares "delta". Fornecidos sem cabos de fixação.

Par.



GANCHO

Ref. 3785

Acessório essencial que permite alcançar e posicionar as Argolas verticalmente e paradas.

Unidade.



PLATAFORMA DE ACESSO

Ref. 2715

Retrátil, permite alcançar o aparelho e volta automaticamente à sua posição inicial.

É ajustável em altura a partir de 1 800 a 2 200 mm.

PROTEÇÃO DOS CABÓS

Ref. 2925

Modelo médio. C: 2 m. Conjunto de 2.

Ref. 2926

Modelo pequeno. C: 1,20 m. Conjunto de 2.



PARALELAS SIMÉTRICAS DE COMPETIÇÃO

As Paralelas Simétricas Ref. 3833 irão equipar o Campeonato Mundial de Liverpool em 2022.



Estas Paralelas Simétricas proporcionam dinamismo na sequência dos movimentos gímnicos e amortecimento dos choques ligados às acrobacias dos ginastas sobre o aparelho. Estão equipados com banzos de madeira reforçada ou fibra natural, dependendo do modelo, e têm uma forma oval, permitindo uma melhor aderência às barras.

O ajuste destas Paralelas Simétricas é rápido e fácil graças às alavancas de aperto, ao pescoço de ganço, assim como aos botões de bloqueio incorporados nos postes deslizantes de aço inoxidável com escala centimétrica.

Os modelos aprovados pela FIG são fabricados com uma estrutura reforçada com uma base em "X". Este sistema assegura que não se movimentam durante os exercícios dos ginastas e proporciona uma maior estabilidade.



3833

CARACTERÍSTICAS TÉCNICAS:

- Banzo C = 3,50 m.
- Ajuste da altura dos banzos de 1,70 a 2,30 m.
- Espaçamento dos banzos de 37,50 a 65 cm.
- Pés antiderrapantes.
- Pescoço de gancho de metal com proteção de PVC flexível integrada e marcação em anel graduado.
- Peso: 240 kg.

 **Ref. 3833** Paralelas Simétricas “Liverpool” com estrutura metálica reforçada e banzos em fibra natural Ref. 3863. Homologadas pela FIG. Área de solo: 3,42 x 2,55 m. Peso: 240 kg.

 **Ref. 3832** Paralelas Simétricas com estrutura metálica reforçada e banzos de madeira reforçada Ref. 3864. Homologadas pela FIG.

Área de solo: 3,42 x 2,55 m. Peso: 240 kg.

Ref. 3830 Paralelas Simétricas sem estrutura metálica reforçada e banzos de madeira reforçada Ref. 3864.

Área de solo: 2,55 x 2 m. Peso: 170 kg.



Banzo de madeira reforçada Ref. 3864



Banzo em fibra natural Ref. 3863



Estrutura metálica reforçada



Pescoço de gancho metálico



3910

PARALELAS SIMÉTRICAS DE TREINO

Disponíveis em várias versões (com ou sem pés retráteis), estas Paralelas Simétricas estão equipadas com uma alavanca excêntrica para aperto e banzos de madeira compensada de 3,50 m.

A altura é ajustável de 1,40 a 2 m e a distância entre os banzos é de 37,5 a 65 cm por meio de “pescoços de ganso” em material compósito.

Pés antiderrapantes.

Área de solo:

- Pés fixos: 2,58 x 2 m (Ref. 3920).
 - Pés retráteis: 2,58 x 0,90 m (Ref. 3910 e 3915).
- Os carrinhos de transporte Ref. 3850 opcional para a Ref. 3920 (ver página 23).

Ref. 3910

Com pés retráteis e carrinho de transporte.
Peso: 150 kg.



3910 pés retráteis

Ref. 3915

Com pés retráteis, carrinhos de transporte e colchão específico dobrável Ref. 7080 (ver página seguinte).
Peso: 215 kg.

Ref. 3920

Com pés fixos.
Peso: 135 kg.



Regulação de abertura



Pescoço de ganso em material compósito



Carrinhos de transporte integrado



PARALELAS SIMÉTRICAS “COMPACTAS”

Disponíveis em várias versões, estas Paralelas Simétricas são ideais para o ensino de elementos gímnicos na escola e para todos os que necessitam de montar e desmontar o equipamento em cada sessão.

Características técnicas:

- Regulação em altura entre 1,15 m e 1,85 m através de sistema de engate e aperto de mão cilíndrico.
- Abertura dos bantos entre 37,50 e 65 cm através de “pescoço de ganso” em material compósito.
- Pés antiderrapantes

Possibilidade de aquisição das Paralelas Simétricas com ou sem colchão dobrável (Ref. 7080). As Paralelas Simétricas com pés retráteis permitem reduzir a área de solo e ganhar espaço de armazenamento. Dimensões retráteis (sem carrinhos): 2,58 x 0,90 m (C x L).

REF.	PÉS	CARRINHO DE TRANSPORTE	COLCHÃO DOBRÁVEL REF. 7080
3900	Fixos	x	x
3906	Retráteis	✓	x
3907	Retráteis	✓	✓



Armazenamento otimizado

COLCHÃO ESPECÍFICO DOBRÁVEL

Ref. 7080

Adaptável a Paralelas Simétricas e Assimétricas GYMNOVA já existentes.

Possui uma faixa de velcro na extremidade que permite eventualmente a união de outros colchões. O rebaixamento previsto para os pés do aparelho permite o ajuste perfeito, de forma a obter uma superfície perfeitamente plana. Espuma de poliuretano com uma capa de PVC “tipo couro” de 1 000 deniers, classe de resistência ao fogo M2 e sem ftalatos. Dimensões totais: 430 x 260 x 20 cm (C x L x A).

Nota: para a utilização do colchão, é necessária umas Paralelas equipadas com carrinho de transporte Ref. 3850.

PARALELAS SIMÉTRICAS RETRÁTEIS PARA A EXTREMIDADE DO FOSSO

Ref. 3931

Permite otimizar o espaço disponível em volta de um fosso de receção. Graças aos pés retráteis, estas Paralelas podem ser rebatidas e encostadas a uma parede quando não estiverem a ser utilizadas.

Idênticas à Ref. 3920, estas Paralelas são reguláveis em altura entre 1,45 e 2,05 m e em abertura entre 37,5 e 65 cm.

Fornecidas com proteções para os pés Ref. 2960.



PARALELAS SIMÉTRICAS EM ESPUMA

Ref. 3865

Um equipamento pedagógico adequada para as fases iniciais da aprendizagem.

Estas Paralelas Simétricas de espuma são constituídas por 4 módulos separados:

- 2 módulos inferiores. Dimensões: 160 x 58 x 100 cm.
- 2 módulos superiores. Dimensões: 160 x 58 x 12 cm.
- 1 conjunto estabilizador. Dimensões: 180 x 160 cm.
- 1 colchão de segurança. Dimensões: 200 x 50 x 3 cm.

Espuma confortável e estável permitindo uma qualidade de apoio próxima da realidade das situações encontradas nas Paralelas Simétricas.

Abertura regulável até 64 cm.

Área de solo: 180 x 160 cm (C x L).

Os módulos podem ser utilizados em separado para criar oficinas pedagógicas, mas recomenda-se sempre a utilização das Paralelas Simétricas com os módulos superiores.



MINIPARALELAS SIMÉTRICAS

Ref. 0122

Permite a descoberta das primeiras sensações gímnicas, tais como apoios e suspensões desde muito jovem. Desmontáveis e fáceis de transportar, são moduláveis e regulam-se rapidamente para uma abertura entre 0,25 e 1,30 m e uma altura entre 0,90 e 1,40 m.

Características técnicas:

- Bancos redondos em fibra de vidro, diâmetro: 3,50 cm.
- Espaço entre os postes: 1,54 m (permite a utilização de um colchão de 1,50 m de largura).
- Dimensões no solo: 1,77 x 1,71 m (C x L).
- Pés antiderrapantes.

Pode encontrar todos os miniaparelhos nas páginas 63 e 64.



BANZOS

Para Paralelas Simétricas. Forma oval. Comprimento: 3,50 m.

Banzos de treino para pescoço de ganso em material compósito. Unidade.

Ref. 3860 Banzo não reforçado

Ref. 3861 Banzo reforçado

Banzos de competição para pescoço de ganso de metal.

Par.

Ref. 3863 Banzos em fibra de vidro revestidos de uma fibra natural. Perfil otimizado para uma melhor suspensão e conforto de apoio. Em conformidade com as normas FIG.

Ref. 3864 Banzos em fibra de vidro revestidos a madeira. Em conformidade com as normas FIG.



PROTEÇÃO PARA ELEMENTOS DE VOO

Ref. 2911

Proteção específica para a execução de todos os elementos acrobáticos acima das paralelas simétricas. Este colchão em forma de U, cobre os banzos e coloca-se durante as largadas ou as saídas. Permite a execução de elementos com receção de peito, costas ou em pé. Parte superior em jersey e inferior em "textura de couro" com reforço em "couro natural". Capa amovível. Dimensões: 150 x 90 cm (C x L).



MANGAS DE PROTEÇÃO

Ref. 2930

Para banzos de Paralelas Simétricas, em espuma especial com grande capacidade de amortecimento. Comprimento: 1 m. Conjunto de 4.

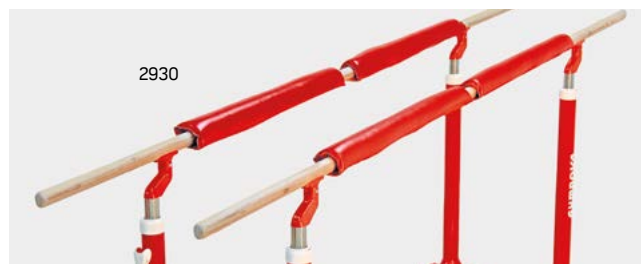

PROTEÇÕES DE POSTES

Conjunto de 4.

Ref. 2950 Para Paralelas Simétricas de Treino, Ref. 3910, 3915 e 3920.

Ref. 2955 Para Paralelas Simétricas de Competição, Ref. 3832 e 3830.

MINIPARALELAS DE CHÃO

Permitem a aprendizagem do apoio facial invertido/pino e treino de força. Em madeira. Par.

Ref. 3985 Ø: 39 mm. Comprimento: 40 cm.

Ref. 3987 Ø: 39 mm. Comprimento: 80 cm.



PARALELAS SIMÉTRICAS BAIXAS

Ref. 3991

Feitas de madeira, são retráteis para um armazenamento ótimo. Abertura variável entre 35 e 50 cm. Um verdadeiro banzo de Paralelas Simétricas ovais. Abertura regulável até 64 cm. Dim.: 115 x 15 cm (C x L). Área de solo: 180 x 160 cm (C x L).



PLATAFORMA DE AJUDA

Ref. 3980

Adapta-se com muita facilidade a todas as Paralelas Simétricas GYMNOVA, a regulação em altura é efetuada através de um sistema de patilhas (variação de ajuste: 300 mm). Retrátil e fácil de transportar, permite que o treinador pare o ginasta e facilita o acesso ao aparelho.



COLCHÃO CENTRAL ENCASTRADO

Ref. 3855

Para todas a gama de Paralelas da GYMNOVA (Paralelas Simétricas ou Assimétricas). Com recortes para adaptação aos carrinhos de transporte Ref. 3850. Dimensões: 209 x 46 x 6 cm (C x L x A). Peso: 3 kg.



BARRAS FIXAS DE COMPETIÇÃO

Barras fixas de competição em conformidade com as normas FIG com cabeças giratórias em aço metalizado. O desenho mecânico dos dois eixos de rotação constitui um verdadeiro estabilizador que permite um funcionamento suave. A montagem e desmontagem são instantâneas graças aos tensores rápidos. Para assegurar a estabilidade, estão equipadas com pés antiderrapantes e cabos de fixação revestidos.

Estas Barras fixas são utilizadas nos mais importantes eventos de ginástica, tais como os Jogos Olímpicos (Londres, 2012), os Campeonatos Mundiais (Montreal, 2017 e Liverpool, 2022) ou o Campeonato Europeu (Glasgow, 2018).



CARACTERÍSTICAS TÉCNICAS:

- Cabeças giratórias em aço metalizado.
- Diâmetro dos postes: 70 mm.
- Regulação em altura entre 2,70 e 2,95 m.
- Cabos de fixação revestidos para instalação standard.
- Marcação da altura dos pés com indicação FIG.
- Barra com ou sem cabo de segurança.
- Pés antiderrapantes.

As Barras fixas GYMNOVA estão disponíveis em várias versões com 2 tipos diferentes de banzos.



Ref. 3020 Barra fixa "London" com cabos standard

Banzo standard Ref. 3110. Área de solo: 5,50 x 4 m. Aprovado pela FIG.

Ref. 3025 Barra fixa "London" com cabos curtos

Banzo standard Ref. 3110. Área de solo: 4 x 2 m.



Ref. 3030 Barra fixa "Montreal" com cabos standard

Banzo com cabo de segurança Ref. 3117. Área de solo: 5,50 x 4 m. Aprovado pela FIG.

Ref. 3035 Barra fixa "Montreal" com cabos curtos

Banzo com cabo de segurança Ref. 3117. Área de solo: 4 x 2 m.



Cabeça giratória em aço



Detalhe do banzo Ref. 3117



Regulação em altura dos pés



BARRAS FIXAS REGULÁVEIS

Ideais para a aprendizagem, as barras são reguláveis em altura, a partir do solo entre 0,95 e 2,75 m, em incrementos de 20 cm inicialmente e posteriormente de 10 cm. Graças aos tensores rápidos, a montagem, a desmontagem e a regulação são imediatas. Possibilidade de utilização com um banzo de Paralelas Assimétricas. Fornecidas com o banzo Ref. 3110.

Se não for possível perfurar o chão, utilize uma placa de ligação (Ref. 3120/62) para manter o espaçamento dos postes (vendida em separado).

Ref. 3120 Barra fixa com cabos standard

Área de solo: 5,50 x 4 m.

Ref. 3125 Barra fixa com cabos curtos

Área de solo: 4 x 2 m.





BARRA FIXA SEM CABOS

Barras fixas com postes em tubo de aço Ø 90 mm. Banzos montados com pivots omnidirecionais para eliminar solavancos.

Regulação em altura entre 0,95 e 2,55 m. Distância entre os postes de 2,40 m. Fornecida com banzos de barras fixas Ref. 3110, é possível colocar os banzos de Paralelas Assimétricas Ref. 3260, 3265 ou 3268 sem qualquer adaptação especial.

Barras com suportes tubulares no solo

(requer que os suportes tubulares sejam incorporados no solo, consulte-nos por favor).

Ref. 3101 Barra fixa de 1 lugar
(2 postes, 1 banzo).

Ref. 3102 Barra fixa de 2 lugares
(3 postes, 2 banzos).

Ref. 3103 Barra fixa de 3 lugares
(4 postes, 3 banzos).

Barra com suportes tubulares com fixação ao solo

(Requer a instalação de 8 fixações periféricas).

Ref. 3104 Barra fixa de 1 lugar
(2 postes, 1 barra).

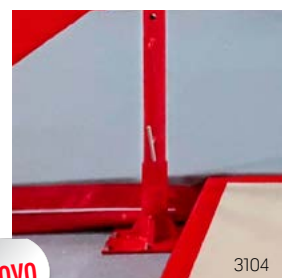

NOVO

3104

MINIBARRA FIXA

Ref. 0125

Oferece a possibilidade de introduzir os balanços durante as sessões de ginástica para as crianças mais novas. Desmontável e fácil de transportar, é modulável e regula-se rapidamente em altura entre 1,40 e 1,90 m.

Características técnicas:

- Banzos redondos em fibra de vidro, diâmetro: 3,50 cm.
- Espaço entre os postes: 1,54 m (permite a utilização de um colchão de 1,50 m de largura).
- Dimensões no solo: 1,77 x 1,71 m.
- Pés antiderrapantes.

Pode encontrar todos os miniaparelhos nas páginas 63 e 64.



BANOS

Em aço inoxidável especial. Adaptáveis a todas as Barras fixas e Paralelas Assimétricas GYMNOVA. Ø = 28 mm.
Em conformidade com as normas FIG.
Unidade.

Ref. 3110 Banzo standard

Ref. 3117 Banzo com cabo de segurança

Permite a segurança do equipamento em caso de quebra.



PROTEÇÃO PARA DESPEGUES

Ref. 2910 Proteção para despegues na Barra fixa

Equipada com uma pega, o treinador coloca-a sobre o banzo no momento da largada.
Comprimento: 1,40 m.



CABOS

Ref. 3011 Cabos longos para instalação standard

Área de solo: 5,5 x 4 m.

Ref. 3012 Cabos curtos apenas

Sistema de fixação dos aparelhos que reduz os requisitos de área de solo em quase 60%. Este sistema único requer ancoragens específicas. Para mais informações, entre em contacto connosco.
Área de solo: 4 x 2 m.

PROTEÇÕES

Ref. 2925 Proteções de cabos, modelo médio

Comprimento: 2 m. Conjunto de 2.

Ref. 2931 Proteções de cabos e tensores

Proteções grandes para Barras fixas e pórticos de Argolas.
Comprimento: 2,50 m. Conjunto de 4.

Ref. 2940 Proteção de postes

Altura: 2 m. Conjunto de 2.



PLATAFORMAS DE ACESSO E AJUDAS

Ref. 2705 Área de acesso e ajuda

Retrátil, permite alcançar os aparelhos e rebate-se automaticamente.
Ajuste da altura de 1500 a 1900 mm. Ver página 112.



MINIAPARELHOS



Os Miniaparelhos foram testados nos maiores centros de ginástica e psicomotricidade. Permitem a descoberta das primeiras sensações da atividade gímnica. Desmontáveis e fáceis de transportar, são moduláveis e regulam-se rapidamente em altura e abertura.

CARACTERÍSTICAS TÉCNICAS:

- Banzos redondos em fibra de vidro, diâmetro: 3,50 cm.
- Espaço entre os postes: 1,54 m (permite a utilização de um colchão de 1,50 m de largura, não incluído).
- Dimensões no solo: 1,77 x 1,71 m (C x L).
- Pés antiderrapantes.

MINIPARALELAS ASSIMÉTRICAS

Ref. 0120

As Miniparalelas Assimétricas permitem-lhe descobrir as bases da ginástica artística, tais como a transição de uma barra para outra.

Podem ser rapidamente ajustadas com espaçamento de 0,25 a 1,30 m e em altura:

- Banzo inferior entre 0,90 e 1,40 m.
- Banzo superior entre 1,40 e 1,90 m.



MINIPARALELAS SIMÉTRICAS

Ref. 0122

Graças a estas Minibarras paralelas, aprender a apoiar e suspender pode ser feito desde muito jovem. Reguláveis em altura entre 0,90 e 1,40 m e em abertura entre 0,25 e 1,30 m.



MINIAPARELHOS



MINIBARRA FIXA

Ref. 0125

A Minibarra fixa oferece a possibilidade de introduzir os balanços durante as sessões de ginástica para crianças mais novas. Regulação em altura entre 1,40 e 1,90 m.



MINIPÓRTICO DE ARGOLAS

Ref. 0130

A nossa réplica em mini formato das argolas permite que os jovens principiantes aprendam este aparelho de força como os mais velhos.

Regulação em altura entre 0,21 e 1,21 m.
Altura máxima do pórtico: 2,50 m.

RESSALTADORES

Permitem e facilitam o reforço dos apoios e da prancha para o apoio facial invertido/pino.

Ajustáveis em comprimento (de 25 a 130 cm) e em altura (de 90 a 140 cm), adaptam-se à estatura do ginasta ao modificar o número de cabos elásticos utilizados. Permitem praticar meias voltas, voltas completas...

Quando utilizados em posição dupla, podem ser combinados com miniaparelhos.

Ref. 0135 Ressaltador simples

Ref. 0136 Ressaltador duplo





COLCHÕES E ROLOS

COLCHÕES E ROLOS



COLCHÃO FIG DE COMPETIÇÃO

Todos os colchões homologados pela FIG são constituídos por um complexo de espumas multicamadas, o que permite uma melhor distribuição das cargas e uma estabilização ideal nas receções.

Proporcionam um conforto e um amortecimento que permitem a realização dos exercícios mais perigosos em todos os aparelhos.



CONJUNTOS DE COLCHÕES DE RECEÇÃO

Estão equipados com pegas de transporte e possuem um sistema de velcros para junção e eliminação de uniões (fitas de velcro na parte superior). Alguns colchões são “rebaixados” para se adaptarem aos pés dos aparelhos. Capa amovível sem ftalatos em PVC de 1 000 deniers, textura tipo couro, classe de resistência ao fogo M2.

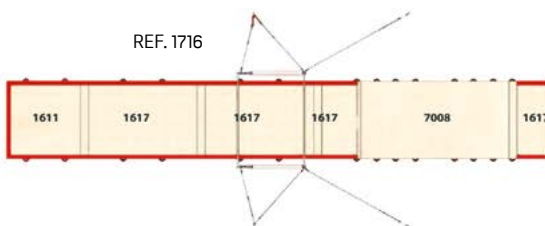
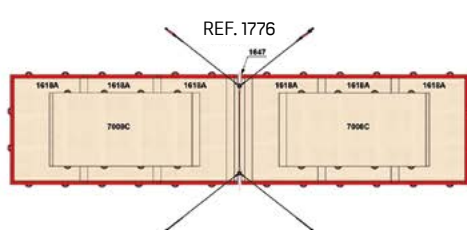

REF. 1730

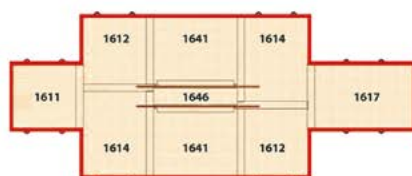

REF. 1765

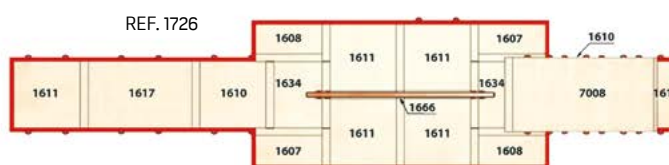

REF. 1726

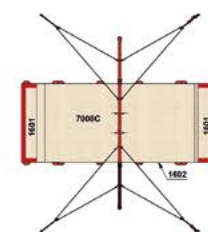

REF. 1756

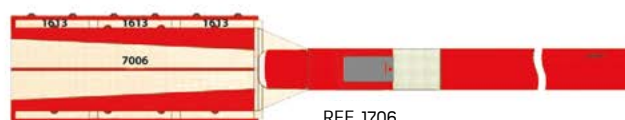

REF. 1706

REF.	DESCRIÇÃO	SUPERFÍCIE	FIG
1705	Conjunto de Colchões para Saltos de Competição	15,60 m ²	
1706	Conjunto de Colchões para Saltos de Competição com colchão adicional Ref. 7006	15,60 m ²	
1715	Conjunto de Colchões para Paralelas Assimétricas de Competição	28 m ²	
1716	Conjunto de Colchões para Paralelas Assimétricas de Competição com colchão adicional Ref. 7008	28 m ²	
1725	Conjunto de Colchões para Trave de Competição	52 m ²	
1726	Conjunto de Colchões para Trave de Competição com colchão adicional Ref. 7008	52 m ²	
1730	Conjunto de colchões para cavalo com arções de competição	16 m ²	
1750	Conjunto de Colchões para Argolas de Competição	10 m ²	
NOVO 1756	Conjunto de Colchões para Argolas de Competição com colchão adicional Ref. 7008	10 m ²	
1765	Conjunto de Colchões para Paralelas Simétricas de Competição	43 m ²	
1771	Conjunto de Colchões para Barra fixa de Competição	24 m ²	
1776	Conjunto de Colchões para Barra fixa de Competição com 2 colchões adicionais Ref. 7008	37,50 m ²	



COLCHÕES DE RECEÇÃO

Características idênticas às dos Conjuntos de Colchões na página 67.



1605



1616



1646



Complexo de espuma multicamadas

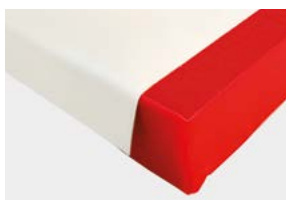

Faixa de velcro macho na parte lateral e fêmea na parte superior

REF.	DIMENSÕES (C x L x A)	UTILIZAÇÃO
OS CLÁSSICOS COM 2 m DE LARGURA		
1605	100 x 200 x 20 cm	Todos os aparelhos, exceto saltos e cavalo com arções. Faixa de velcro em todo o comprimento
1606	100 x 200 x 20 cm	Todos os aparelhos, exceto saltos e cavalo com arções. Faixa de velcro em toda a largura
1611	200 x 200 x 20 cm	
1617	300 x 200 x 20 cm	
1618	300 x 200 x 20 cm	Todos os aparelhos, exceto saltos e cavalo com arções. Faixa de velcro em todo o comprimento
1620	400 x 200 x 20 cm	Todos os aparelhos, exceto saltos e cavalo com arções. Sem faixa de união
1621	400 x 200 x 20 cm	Todos os aparelhos, exceto saltos e cavalo com arções. Faixa de velcro em toda a largura
OS CLÁSSICOS COM 2,30 m DE LARGURA		
1410	100 x 230 x 20 cm	Todos os aparelhos, exceto saltos e cavalo com arções. União por faixa de velcro de lado de 2,30 m
1430	200 x 230 x 20 cm	
1435	300 x 230 x 20 cm	
1440	400 x 230 x 20 cm	
ESPECIAIS		
1601	200 x 100 x 20 cm	Colchão especial para Argolas
1602	300 x 200 x 20 cm	
1607	100 x 200 x 20 cm	Colchão adicional do canto direito para conjunto de Trave de Competição
1608	100 x 200 x 20 cm	Colchão adicional do canto esquerdo para conjunto de Trave de Competição
1610	200 x 200 x 20 cm	Colchão standard com faixa de velcro fêmea na parte superior
1612	210 x 200 x 20 cm	Colchão para Conjunto de Paralelas Simétricas de Competição. Com rebaixamento para os pés
1614	260 x 200 x 20 cm	
1613	200 x 260 x 20 cm	Colchão para Conjunto de Saltos de Competição
1616	300 x 200 x 20 cm	Colchão especial para Trave. Com rebaixamento para os pés
1619	400 x 200 x 20 cm	
1634	200 x 150 x 20 cm	
1635	450 x 200 x 20 cm	Colchão especial para cavalo com arções. Com rebaixamento para os pés
1636	200 x 200 x 20 cm	
1630	400 x 200 x 10 cm	Colchão especial para Paralelas Simétricas. Com rebaixamento para os pés
1631*	400 x 200 x 20 cm	
1641	260 x 200 x 20 cm	Colchão especial para Paralelas Simétricas. Com rebaixamento para os pés
1644	260 x 200 x 20 cm	
1646	260 x 70 x 20 cm	Colchão central para Paralelas Simétricas
1647	300 x 50 x 20 cm	Colchão central para Barra fixa

* Não em conformidade com a norma europeia NF-EN 12503.

COLCHÕES DE RECEÇÃO ADICIONAIS

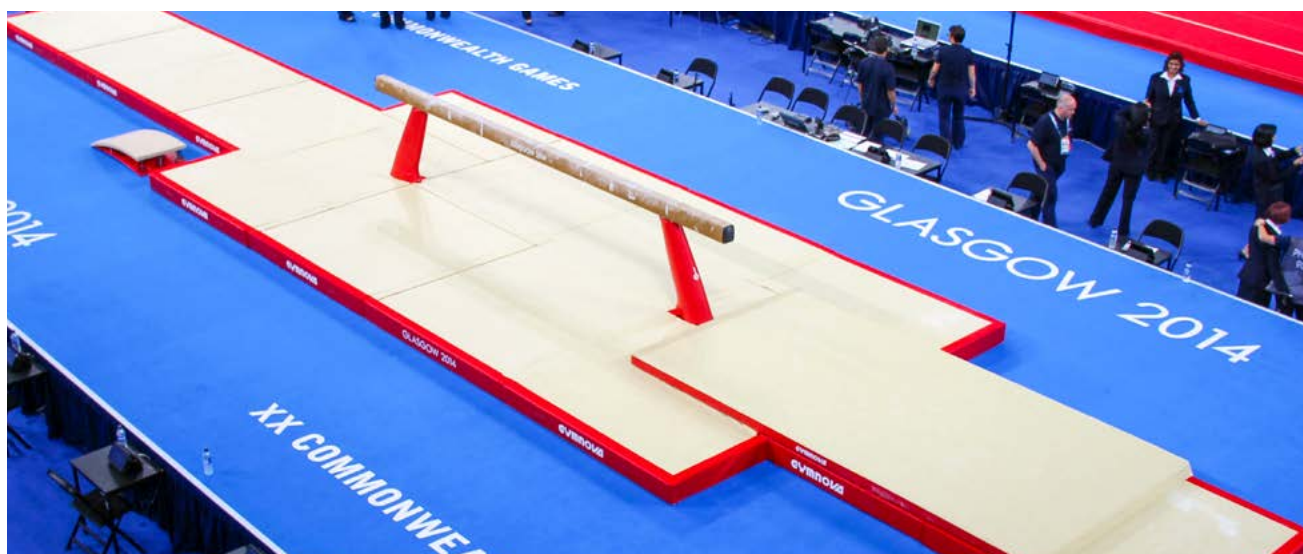

Colchões Adicionais de saídas para serem utilizados sobre os Colchões de Recepção, de forma a proporcionar mais segurança e conforto aos ginastas. Cobertura em PVC de 1 000 deniers tipo couro, com classe de resistência M2 ao fogo e sem ftalatos, com a face inferior antiderrapante.



7005



7008



7003

Ref. 7003

Dim.: 200 x 200 x 5 cm (C x L x A), com 4 pegas de transporte.

Ref. 7005

Dim.: 200 x 200 x 10 cm (C x L x A), com 4 pegas de transporte e uma faixa de velcro de união.



Ref. 7008

Dim.: 400 x 200 x 10 cm (C x L x A.), com 8 pegas de transporte, 1 aba e 1 faixa de velcro de união.

Este colchão é obrigatório nas competições FIG para as áreas de recepção na Trave, Barra fixa, Argolas e Paralelas Assimétricas.



Ref. 7006

Um Colchão Adicional que é posicionado na área de recepção nos Saltos.

A sua capa mostra claramente a área de recepção.

Obrigatório em competições FIG, une-se com faixa de velcro à proteção Ref. 2921.

Inclui 8 pegas de transporte.

Dimensões totais: 600 x 200 x 10 cm. Dimensões da superfície autorizada: 0,95 x 1,50 m.





COLCHÕES DE QUEDA

Ideais para os treinos, os nossos Colchões de Queda são fabricados com produtos de alta qualidade para o máximo conforto e longevidade. Composto por espuma de poliuretano e polietileno de várias densidades, dependendo da utilização, e uma capa de PVC tipo couro de 1 000 deniers, com classe de resistência ao fogo M2 sem ftalatos. Estão equipados com pegas de transporte, um lado inferior antiderrapante, uma grelha ou orifícios de alívio de pressão e cantos reforçados. Estão disponíveis em várias configurações (densidade simples, densidade dupla, parte superior em tecido elástico, etc.).

7031



7011

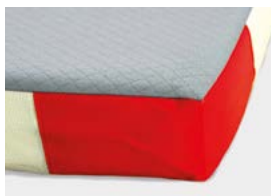

Cantos reforçados



Pegas de transporte

CARACTERÍSTICAS	REF.	DENSIDADE DA ESPUMA	PESO	DIMENSÕES EM CM (C x L x A).	REF. CAPA INDIVIDUAL	REVESTIMENTO DA CAPA
OS ADICIONAIS ESPECIAIS, COLCHÕES SUPLEMENTARES – Densidade simples						
Com antiderrapante e cantos reforçados. Sem faixas de união. Para utilização como colchão suplementar para aumentar o conforto durante o treino.	7001	28 kg/m ³	15 kg	200 x 140 x 10	7007	PVC
	7011	28 kg/m ³	14 kg	200 x 140 x 10	7017	JERSEY
	7023	21 kg/m ³	18 kg	200 x 150 x 20	7028	JERSEY
	7033	21 kg/m ³	30 kg	240 x 200 x 20	7029	JERSEY
	7053	21 kg/m ³	50 kg	300 x 200 x 30	7059	JERSEY
OS CONVENCIONAIS – Densidade simples						
Com antiderrapante e cantos reforçados, sem faixas de união.	7021*	21 kg/m ³	18 kg	200 x 150 x 20	7027	PVC
	7031*	21 kg/m ³	30 kg	240 x 200 x 20	7037	PVC
	7041*	21 kg/m ³	34 kg	300 x 200 x 20	7047	PVC
	7051*	21 kg/m ³	51 kg	300 x 200 x 30	7057	PVC
OS STANDARDS – Densidade simples						
Com antiderrapante, faixas de união e cantos reforçados.	7032*	21 kg/m ³	30 kg	240 x 200 x 20	7038	PVC
	7042*	21 kg/m ³	34 kg	300 x 200 x 20	7048	PVC
OS CONVENCIONAIS – Densidade dupla						
1 lado firme e 1 lado flexível reversíveis, sem faixas de união e cantos reforçados.	7036*	30/21 kg/m ³	34 kg	240 x 200 x 20	7039	PVC
	7046*	30/21 kg/m ³	42 kg	300 x 200 x 20	7049	PVC
COLCHÕES DE RECEÇÃO PARA APARELHOS – Densidade dupla						
1 lado rígido para estabilizar as receções, com antiderrapante e cantos reforçados.	7034*	30/21 kg/m ³	34 kg	240 x 200 x 20	7038	PVC
	7044*	30/21 kg/m ³	42 kg	300 x 200 x 20	7048	PVC

* Em conformidade com a norma europeia NF-EN 12503.



COLCHÃO DE QUEDA DOBRÁVEL

Ref. 7056

Ideal para treino ou uso escolar, é composto por uma espuma de poliuretano de longa duração, coberto com uma capa de PVC "tipo couro" de 1 000 deniers com classe de resistência M2 ao fogo. Equipado com 8 pegas de transporte, um lado inferior antiderrapante e orifícios de descompressão. O armazenamento é otimizado graças ao seu pequeno tamanho quando dobrado. Dim.: 400 x 200 x 20 cm; dimensões dobrado: 200 x 200 x 40 cm. Peso: 48 kg.

Em conformidade com a norma europeia NF-EN 12503.

Ref. 7058

Apenas capa em PVC para colchão dobrável Ref. 7056.

COLCHÕES DE QUEDA



7056

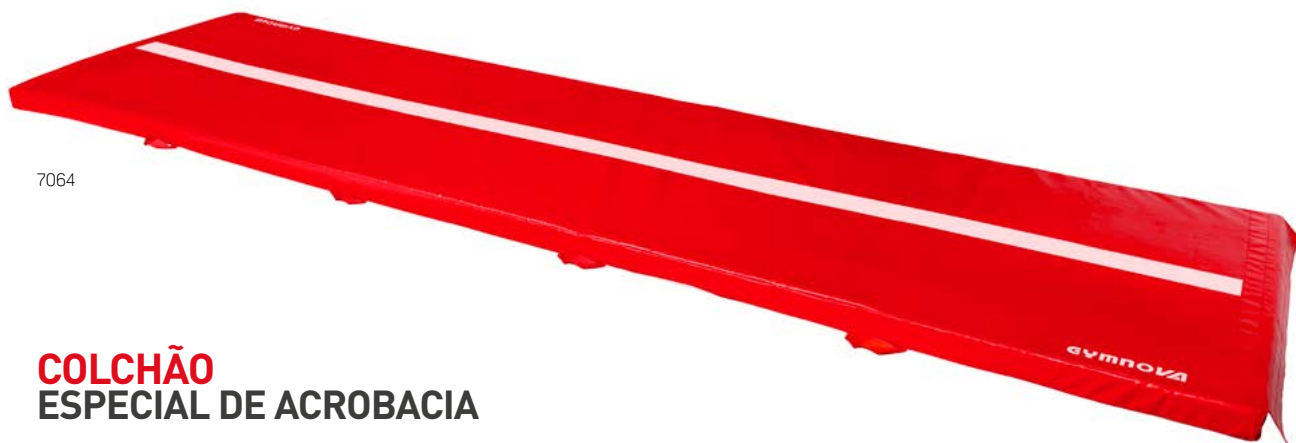

7064

COLCHÃO ESPECIAL DE ACROBACIA

Ref. 7064

Colocado no chão ou numa pista, permite a repetição de exercícios e facilita o reforço físico específico. Possui 8 pegas de transporte e uma faixa de velcro que permite unir a um colchão ou outra pista.

Referência visual de alinhamento representada por uma linha central bege de 10 cm de largura.

Dimensões: 500 x 140 x 10 cm (C x L x A).

Nota: Nunca deve ser utilizado diretamente no betão.

CARRINHO DE TRANSPORTE

Ref. 6060

Carrinho de arrumação horizontal para colchões e rolos, equipado com rodas omnidirecionais de diâmetro grande.

Dimensões: 210 x 122 (C x L), altura da pega: 1,28 m.

Carga máxima de utilização: 650 kg.





GRANDES COLCHÕES DE QUEDA

Grandes colchões de queda confeccionados em espuma de alta qualidade e muito flexível para aprendizagem das saídas dos aparelhos. A meio caminho entre o colchão clássico e o fosso de receção, reduzem a apreensão e continuam a ser transportáveis para a criação de diferentes estações. Com uma capa de PVC “tipo couro” de 1 000 deniers, classe de resistência ao fogo M2 e sem ftalatos. Estão equipados com uma grelha nas laterais para descompressão e possuem fivelas e correias para a criação de áreas de receção personalizadas. Base antiderrapante.



7090



7091

COLCHÃO CONFORTO

Parte superior em jersey elástico, lavável, classe de resistência ao fogo M1.

Ref. 7090 Colchão conforto modelo grande

Dimensões: 350 x 200 x 65 cm. 12 pegas de transporte.
Peso: 80 kg.

Ref. 7091 Colchão conforto modelo pequeno

Dimensões: 200 x 150 x 65 cm 8 pegas de transporte.
Peso: 37 kg.

APENAS CAPAS JERSEY

Ref. 7088 Para a Ref. 7090

Dimensões: 350 x 200 x 65 cm (C x L x A).

Ref. 7089 Para a Ref. 7091

Dimensões: 200 x 150 x 65 cm (C x L x A).



7070



7075

COLCHÕES DE ESPUMA COM CAPA

Ref. 7070 Colchão de espuma em PVC

Dimensões: 200 x 100 x 50 cm (C x L x A). Inclui 4 pegas de transporte.
Peso: 21 kg.

Ref. 7075 Colchão de espuma em PVC/Jersey

Dimensões: 200 x 100 x 50 cm (C x L x A). Parte superior em tecido elástico jersey para maior conforto na receção.
Peso: 19 kg.

Ref. 7100 Colchão de espuma em PVC

Dimensões: 400 x 200 x 50 cm (C x L x A). Inclui 8 pegas de transporte.
Peso: 78 kg.

ACESSÓRIOS

Ref. 7071 Apenas capa em PVC para Ref. 7070

Dimensões: 200 x 100 x 50 cm (C x L x A).

Ref. 7076 Apenas capa em jersey para Ref. 7075

Dimensões: 200 x 100 x 50 cm (C x L x A).

Ref. 7078 Apenas bloco em espuma para Ref. 7070 e Ref. 7075

Dimensões: 200 x 100 x 50 cm (C x L x A), densidade: 17 kg/m³.

Ref. 7101 Apenas capa em PVC para Ref. 7100

Dimensões: 400 x 200 x 50 cm (C x L x A).

COLCHÕES EDUCATIVOS E MULTIUSOS



COLCHÃO DE RODA

Ref. 0471

Colchão pedagógico para a aprendizagem da roda. As referências visuais permitem que o ginasta trabalhe no alinhamento e no posicionamento de forma lúdica. Cor: vermelho.
Dimensões: 200 x 50 x 4 cm (C x L x A). Peso: 3 kg.



COLCHÃO MULTIUSOS

Ref. 6016

Colchão multiusos em espuma muito suave e com grande capacidade de amortecimento, revestido a tecido de jersey e base antiderrapante. Adapta-se particularmente bem ao uso na Trave, graças à sua capacidade de se ajustar às formas.
Dimensões: 145 x 100 cm, espessura: 1,5 cm.





COLCHÕES ESCOLARES

Colchões de tipo escolar ideais para aquecimento, fabricados com uma espuma leve de polietileno, coberta com uma capa de PVC “tipo couro” de 1 000 deniers, com classe de resistência ao fogo M2 sem ftalatos. Estão disponíveis em vários tamanhos com ou sem ligações laterais para criar áreas personalizadas. Equipado com um lado inferior antiderrapante e cantos reforçados, forrado de acordo com o modelo. Em conformidade com a norma europeia NF-EN 12503.

6102



6031



6007



REF.	LOTE DE 5	PESO	FAIXAS DE VELCRO	CANTOS REFORÇADOS
COLCHÃO DE 200 x 100 cm – ESPESSURA DE 4 cm				
6000	6001	7 kg	X	X
6006	6007	7 kg	✓	X
6100	6101	7 kg	X	✓
6102	6103	7 kg	✓	✓
COLCHÃO DE 200 x 125 cm – ESPESSURA DE 5 cm				
6110	6111	10 kg	X	X
COLCHÃO DE 200 x 100 cm – ESPESSURA DE 5 cm				
6050	6051	8 kg	✓	X
6107	6108	8 kg	✓	✓
6115 ⁽¹⁾	6116	8 kg	✓ ⁽²⁾	X
COLCHÃO DE 200 x 150 cm – ESPESSURA DE 6 cm				
6031	6032	11 kg	✓	X



Cantos reforçados



Uniões laterais

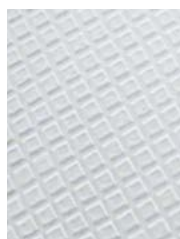

Base antiderrapante

(1) Modelo com faixas laterais.

(2) Fitas de velcro em todo o comprimento. Modelos destinados à criação de pistas de ginástica à sua medida. Tolerância dimensional = 2%.



PISTAS DE GINÁSTICA

PISTAS DE GINÁSTICA DOBRÁVEIS

As nossas pistas de ginástica são concebidas com duas técnicas de dobragem em concertina:

1 - A função de dobragem "clássica" realizada com tira de dobra costurada.

2 - A faixa de união em velcro e de dobragem extralarga (100 mm).

Pistas produzidas com espuma de PVC "tipo couro" de 1 000 deniers, com classe de resistência ao fogo M2 e sem ftalatos.

Vantagens deste procedimento:

- Podem ser utilizadas como uma pista só quando unidas.
- São mais leves e mais práticas.
- É possível desenvolver comprimentos por medida.

Ref. 6120

Pista dobrável em concertina para criação de áreas de treino.

Monocromática com fitas de velcro nos extremos.

Dimensões: 200 x 200 x 5 cm.

Dobrável em dois, dimensões da pista dobrada: 200 x 100 x 10 cm.

Exemplos:

- Para criar uma área de treino de 8 x 8 m, são necessárias 16 Ref. 6120.
- Para criar uma área de treino de 10 x 10 m, são necessárias 25 Ref. 6120.



6120



6115

6126

**Pista dobrável em concertina para criação de áreas de treino lineares.
De duas cores com tiras laterais e fitas de velcro na extremidade.**

Ref. 6126

Dimensões: 400 x 100 x 5 cm.

Dobrável em dois, dimensões da pista dobrada: 200 x 100 x 10 cm.

Ref. 6124

Dimensões: 200 x 200 x 5 cm.

Dobrável em dois, dimensões da pista dobrada: 200 x 100 x 10 cm.

Ref. 6115

Colchão compatível com a Ref. 6126.

Dimensões: 200 x 100 x 5 cm.

Exemplos:

- Para criar uma pista de 10 x 1 m, são necessárias 2 Ref. 6126 e 1 Ref. 6115.
- Para criar uma pista de 12 x 2 m, são necessárias 6 Ref. 6124.



6124

Em conformidade com a norma europeia NF-EN 12503.

PISTAS DE TREINO

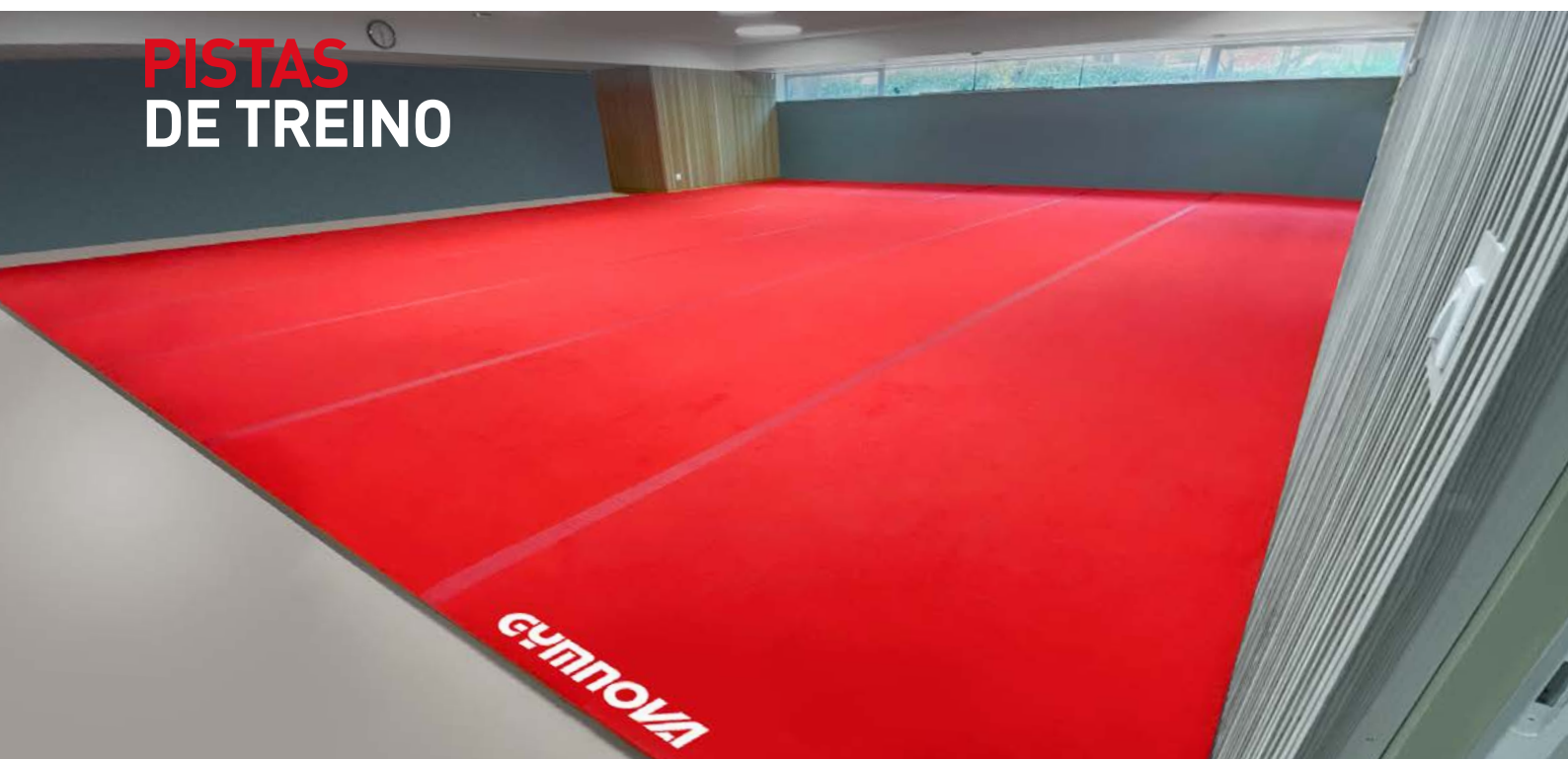

ROLO



Ref. 6160

Rolo constituído por uma carpete rugosa com padrão avermelhado (colada) sobre uma espuma dinâmica, classe de resistência ao fogo M4. Estes Rolos podem ser unidos entre si para formar áreas de desempenho maiores. Interligam-se através de fitas de velcro que se fixam diretamente na carpete.

Enroláveis, são fáceis de guardar.

Base antiderrapante.

Dimensões: 1 400 x 200 x 4 cm (C x L x A).

Exemplo da foto acima:

São necessários 7 rolos para criar um praticável Ref. 6573 (ver página 11).

ROLO "EASY ROLL"



Rolos para a prática de Ginástica e Cheerleading.

São também adaptados ao meio escolar, graças à sua instalação fácil e rápida. Graças aos cortes na espuma, estes Rolos podem ser facilmente enroladas por uma única pessoa, sem se deformarem. Não é necessário virar os Rolos ao contrário para guardá-los.

Rolos compostos por espuma de polietileno revestida por uma carpete rugosa com padrão avermelhado, classe de resistência ao fogo M4, que garante uma excelente absorção de impactos e o máximo de segurança na receção. Espessura: 4 cm.

Ref. 6165 Easy Roll 14 x 2 m

Área de solo enrolada: 100 cm (∅).

Ref. 6166 Easy Roll 7 x 2 m

Área de solo enrolada: 75 cm (∅).



FOSSOS DE RECEÇÃO

FOSSOS DE RECEÇÃO

FOSSOS DE CUBOS

Ideal para dificuldades de aprendizagem sem apreensão, os fossos de cubos oferecem conforto e amortecimento progressivo, permitindo a realização dos exercícios mais difíceis em todos os aparelhos.

Profundidade otimizada: 1 500 mm – São possíveis estudos específicos para uma profundidade de 1 200 mm.
Capa em jersey com classificação de fogo M1 para cobrir os cubos de espuma.

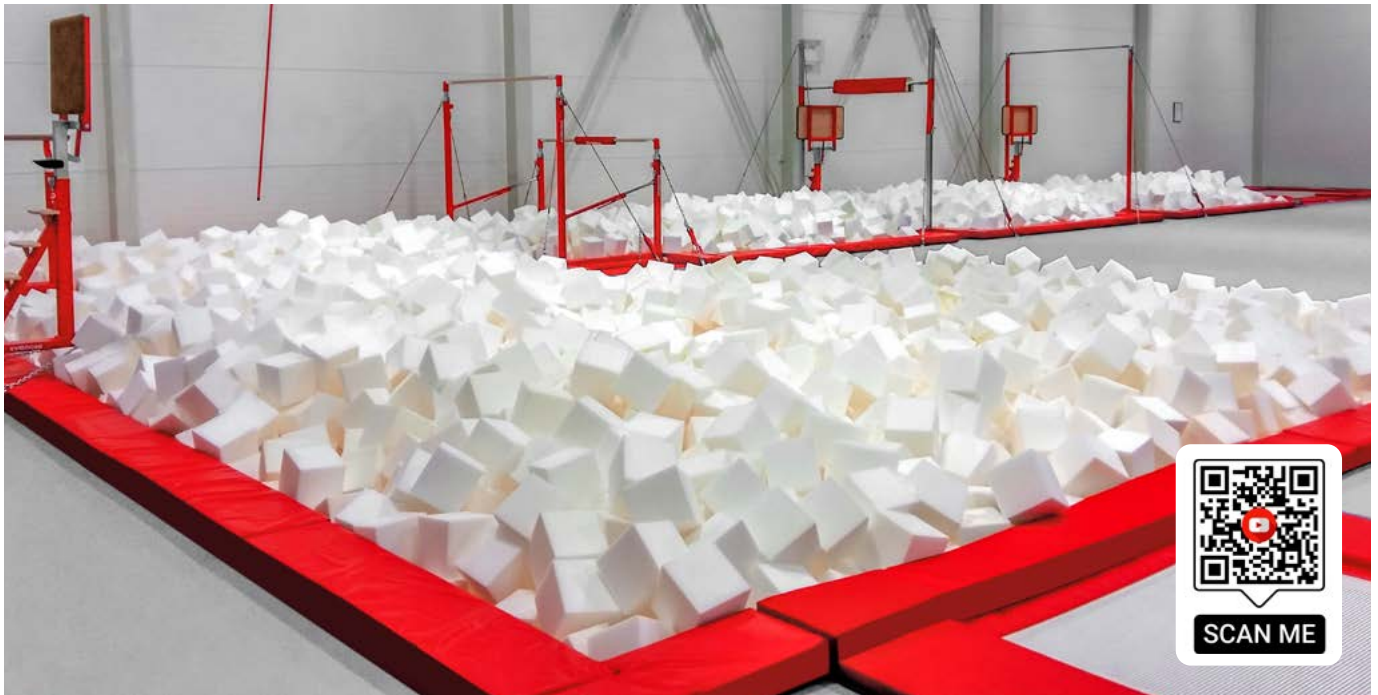

Ref. 7194 Fosso de cubos “Nova Geração”

Graças à sua composição, este tipo de fosso permite uma instalação fácil e rápida por uma pequena equipa. Satisfaz plenamente os requisitos de segurança ao proteger completamente o fundo do fosso (espuma alveolar monobloco + colchão superior) e assim combina as vantagens de um fosso standard com as de um fosso de cubos.

COMPOSIÇÃO

Blocos inferiores

Espuma monobloco alveolar entrecruzado com 600 mm de espessura, uma densidade de 17 kg/m³, coberta com uma cobertura em PVC de 1 000 deniers com classe de resistência ao fogo M2 e com grelha de compressão. Este tipo de espuma permite uma boa circulação do ar, oferecendo também uma excelente qualidade de amortecimento.

Colchão superior de 200 mm de espessura

Esta espuma com densidade de 17 kg/m³, muito elástica e resistente, proporciona uma aterragem suave e assegura a longevidade da superfície de receção. Tecido de cobertura em jersey elástico com classe de resistência ao fogo M1 e na parte inferior com uma grelha de compressão para uma ótima circulação de ar.

Proteções laterais

Para uma proteção ótima, em todos os rebordos do fosso são fixadas proteções laterais em forma de L de 10 cm com dupla

densidade que protegem a esquina e o rebordo de betão, ao longo de toda a altura dos cubos. Elas são revestidas com uma cobertura de PVC de 1 000 deniers, com classe de resistência ao fogo M2 e sem ftalatos. O rebordo do fosso é fixado ao chão com perfis para um acabamento e manutenção perfeitos.

Cubos de espuma

Os cubos de espuma com classe de resistência ao fogo M4 são desenvolvidos exclusivamente para fins da ginástica. Eles são fabricados em espuma PU extensível e são resistentes ao rasgo. Os três tamanhos diferentes (20 x 20 x 30 cm, 20 x 30 x 30 cm e 30 x 30 x 30 cm) permitem a sua natural mistura e evitam que os cubos se encaixem para formar um grande bloco.

Escada de espuma

Opcional para facilitar as saídas do fosso.

FOSSOS DE CUBOS



Fosso de cubos standard com revestimento opcional de jersey resistentes ao fogo M1.

Ref. 7094 Fosso de cubos “standard”

Este fosso de cubos é com uma rede suspensa, permite o trabalho repetido de saltos e saídas dos aparelhos, reduzindo o risco de lesões. Todos os bordos do fosso estão também protegidos nesta versão, para assegurar a segurança dos ginastas e reduzir a apreensão. Os 3 tamanhos diferentes de cubos contribuem para um processo de mistura natural, proporcionando em toda a área o mesmo nível de absorção. A utilização de vários cabos elásticos torna o fosso seguro em caso de rutura e facilita a substituição dos mesmos para manutenção.

COMPOSIÇÃO

- 1 Rede de suporte**
Rede sintética sem nós, para evitar o desgaste prematuro da espuma, tensionada por cabos elásticos.
- 2 Colchão adicional**
Composto por uma espuma resistente de 10 cm de espessura, revestida em PVC sem ftalatos e resistente ao fogo M2.
- 3 Proteções laterais**
Espuma firme em forma de L de 25 mm com revestimento sintético classe de resistência ao fogo M2, para proteger a esquina e o rebordo de betão em toda a altura dos cubos.
- 4 Cubos de espuma**
Extensíveis e resistentes ao rasgo, com classe de resistência ao fogo M4. 3 tamanhos diferentes (20 x 20 x 30 cm, 20 x 30 x 30 cm e 30 x 30 x 30 cm) permitem a sua natural mistura e impedem que os cubos se encaixem para formar um grande bloco.

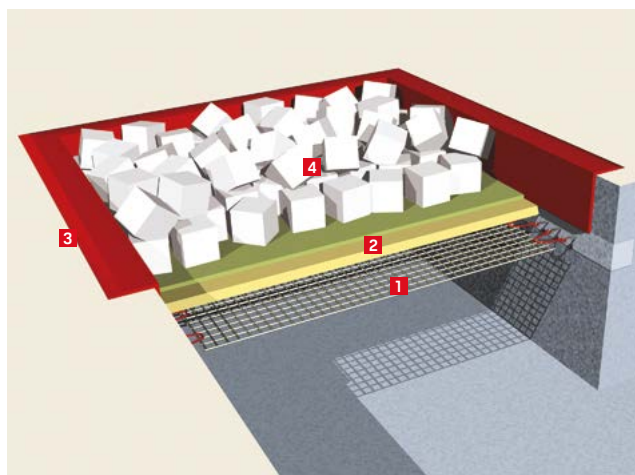

FOSSOS EMBUTIDOS

Adequados tanto para novas construções como para renovações, os fossos embutidos oferecem todas as vantagens dos fossos GYMNOVA: uma saída fácil, uma visão clara da área de receção e uma manutenção muito fácil.

Profundidade otimizada: 620 mm. Para qualquer remodelação de fosso com profundidade superior a 0,62 m, desenvolvemos um estrado específico de elevação em espuma ou em madeira.



NOVO



Ref. 7198 Fosso embutido com cubos “Nova Geração”

O colchão superior posicionado acima dos blocos inferiores, permite a mesma altura (20 cm) que os colchões, praticáveis e pistas, de modo a garantir as mesmas sensações aos ginastas quando o utilizam. Permite que os ginastas mantenham os seus indicadores visuais, ao mesmo tempo que protege os rebordos do fosso completamente, para total segurança. Além disso, o tecido de cobertura em jersey elástico com classe de resistência ao fogo M1, evita a emissão de partículas de espuma para uma higiene máxima e garante um acabamento perfeito.

Este fosso, quando os ginastas efetuam receções, também facilita a transição entre o fosso e o colchão de competição.

COMPOSIÇÃO

Blocos inferiores

Espuma monobloco alveolar entrecruzado com 600 mm de espessura, uma densidade de 17 kg/m³, revestida em PVC de 1 000 deniers com classe de resistência ao fogo M2 e com grelha de compressão. Este tipo de espuma permite uma boa circulação do ar, oferecendo também uma excelente qualidade de amortecimento.

Colchão superior de 200 mm de espessura

Esta espuma muito elástica e resistente, proporciona uma aterragem suave e assegura a longevidade da superfície de receção. Tecido de cobertura em jersey elástico com classe de resistência ao fogo M1 e na parte inferior com uma grelha de compressão para uma ótima circulação de ar.

FOSSOS EMBUTIDOS



Ref. 7098 Fosso Embutido “standard”

Ao utilizar diferentes densidades de espuma, este tipo de fosso permite um amortecimento progressivo sem efeito de ressalto. Graças à sua composição, requer menos manutenção do que os fossos suspensos.

COMPOSIÇÃO

1 Tecido de cobertura

Em jersey elástico, lavável, classe de resistência ao fogo M1. Evita a emissão de partículas de espuma.

2 Perfil em PVC

Perfil em PVC de acabamento e também suporte da cobertura de jersey. Amovível para facilitar a desmontagem e a tensão da malha.

3 Colchão em espuma

Fase de amortecimento progressivo 1: Espuma em poliuretano amortecedora muito flexível, esp.: 20 cm (especialmente desenvolvida pela GYMNOVA).

4 Interface de proteção

Distribui as cargas na extremidade dos fossos, protege a espuma do betão.

5 Espumas monobloco alveolares entrecruzadas

Fase de amortecimento progressivo 2: Um colchão intermédio absorve o impacto graças ao seu formato moldado.

Fase de amortecimento progressivo 3: Colchão de suporte de interface que permite a continuidade da absorção, anulando o efeito de ressalto.

6 Bloco de suporte lateral

ESTABILIDADE – Sustentação do conjunto para restituir o aspeto inicial após a receção.

7 Compensador dinâmico

REGULAÇÃO – Mantém o volume do fosso, reforçando as zonas de receção mais fortemente solicitadas.

8 Estrado

Distribuição em toda a superfície do fosso. Isola a espuma do solo e permite uma ventilação do conjunto, evitando assim a degradação prematura das espumas devido à humidade natural.

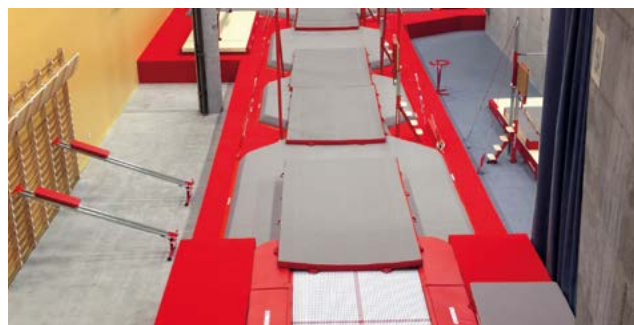
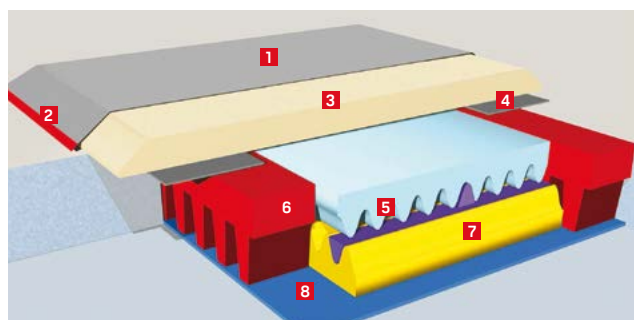

Ref. 7099 Fosso elevado com pódio integrado

Possibilidade de criar um fosso elevado com a composição dos fossos embutidos Ref. 7098 ou 7198 mas acima do solo com pódio e passadiço.

FOSSO SUSPENSO

Este modelo tem muitas vantagens, tais como uma visão clara da área de receção, amortecimento progressivo e maior conforto. Melhora também a higiene e reduz o risco de incêndio graças à sua cobertura com classe de resistência ao fogo M1.

Profundidade mínima de 1,20 m.



Ref. 7093 Fosso suspenso standard

COMPOSIÇÃO

- 1 Tecido de cobertura**
Em jersey elástico lavável, classe de resistência ao fogo M1. Evita a emissão de partículas de espuma.
- 2 Perfil em PVC**
Perfil em PVC de acabamento e também suporte da cobertura de jersey. Amovível para facilitar a desmontagem e a tensão da malha.
- 3 Colchão em espuma de poliuretano**
Fase de amortecimento progressivo 1: Espuma de poliuretano amortecedora muito flexível, espessura de 20 cm (especialmente desenvolvido pela GYMNOVA).
- 4 Interface de proteção**
Distribui as cargas na extremidade do fosso, protege a espuma do betão, dos cabos elásticos e dos ganchos.
- 5 Rede de suporte**
Fase de amortecimento progressivo 2: Rede sintética sem nós para evitar o desgaste prematuro da espuma.
- 6 Cabos elásticos circulares**
Cabos elásticos calibrados para a tensão da rede. A utilização de vários cabos elásticos torna o fosso seguro (em caso de rutura) e facilita a substituição dos mesmos (para manutenção ou reposição da tensão da rede).
- 7 Ganchos de fixação**
Em aço galvanizado para fixação dos cabos elásticos.
- 8 Compensadores de afundamento reguláveis**
(Nas zonas maiores) este sistema constituído por cabos elásticos, cintas em nylon e tensores com patilhas permite a regulação da flexibilidade da rede e a reposição da tensão do fosso.

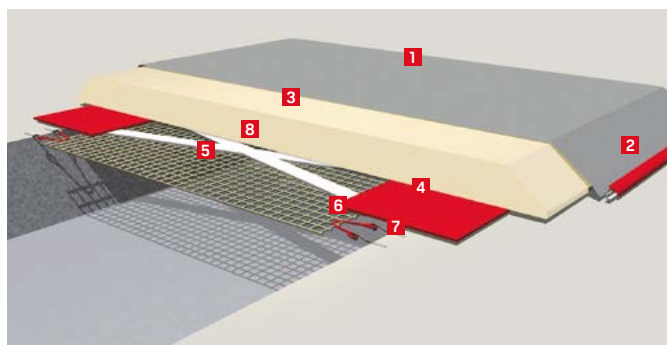

FOSSO ELEVADO



Ref. 7097 Fosso elevado “Nova Geração”

Este tipo de fosso é ideal para salas especializadas temporárias ou suscetíveis de virem a ser desmontáveis. Ao evitar escavar o solo, oferece inúmeras possibilidades de configuração, posicionando-se de um espaço para outro de acordo com as suas necessidades. Garante um conforto e uma flexibilidade idênticos aos dos fossos standard e oferece uma superfície de receção uniforme, graças ao seu design. Este conceito pré-fabricado garante uma instalação simples e rápida, podendo a instalação ser efetuada por 2 pessoas. A instalação requer apenas um dia de trabalho.

COMPOSIÇÃO

Blocos inferiores

Espuma monobloco alveolar entrecruzado com 600 mm de espessura, uma densidade de 17 kg/m³, revestida com uma cobertura em PVC de 1 000 deniers com classe de resistência ao fogo M2 e com grelha de compressão. Este tipo de espuma permite uma boa circulação do ar, oferecendo também uma excelente qualidade de amortecimento.

Colchão superior de 200 mm de espessura

Esta espuma muito elástica e resistente, proporciona uma aterragem suave e assegura a longevidade da superfície de receção. Tecido de cobertura em jersey elástico com classe de resistência ao fogo M1 e na parte inferior com uma grelha de compressão para uma ótima circulação de ar.

Aparelhos

São instalados numa plataforma elevada para ficarem ao mesmo nível.

Também é possível combinar este tipo de fosso com um pódio para as receções de Solo e Saltos.

Ref. 2740 Plataforma de acesso e ajuda

Especialmente concebida para a nova geração de fossos elevados Ref. 7097, permite alcançar o aparelho e rebate-se automaticamente sobre si. É ajustável em altura de 1 300 a 1 700 mm, assistida por um cilindro. Kit de segurança incluído.



A fim de posicionar o equipamento na altura certa, estão disponíveis suportes de aparelhos e mastros de ancoragem. Estes acessórios permitir-lhe-ão utilizar aparelhos standard, bem como cabos tradicionais diretamente neste fosso. Compatível com todas as Paralelas Assimétricas e Barras fixas GYMNOVA, bem como com o Pórtico de Argolas Ref. 3700.

FOSSO INSUFLÁVEL

Oferece os mesmos desempenhos em termos de amortecimento do que os fossos tradicionais. Foi especialmente desenvolvido para permitir aos ginastas a regulação da altura e densidade do fosso. As diferentes zonas de enchimento ajustam-se em função dos níveis de trabalho, da estatura dos ginastas e dos aparelhos utilizados.

As camadas inferiores (A) permitem regular a altura dos fossos. As camadas superiores (B) destinam-se à regulação da pressão e estão cobertas por colchões de espuma revestidos a jersey com uma espessura de 20 cm, garantindo o conforto dos ginastas. A altura máxima fora do solo (1,35 m) permite aceder a uma altura de trabalho idêntica à da Mesa de Saltos. Dispensa a utilização de colchões suplementares. O enchimento é efetuado em poucos minutos por um motor de alta potência.

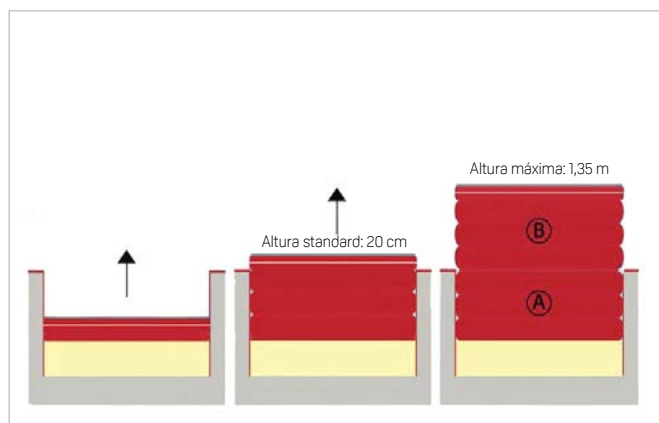

Utilização elevada – Exemplo de Mesa de Saltos – Altura 1,35 m

FOSSO MISTO

Uma combinação de diferentes tipos de fossos pode ser feita à medida. Ideal para a aprendizagem progressiva de um elemento, permite aos ginastas adaptarem as sessões de treino de acordo com o seu progresso. Oferece ainda uma maior polivalência do trabalho em fosso.



TRAMPOLINS ENCASTRADOS

Trampolins especialmente concebidos para a aprendizagem dos elementos acrobáticos praticados na ginástica. Permitem que os ginastas evoluam com confiança e sem medo. A lona de treino 13x13 permite a repetição de muitos exercícios devido à sua durabilidade. Tensão da lona suspensa é feita por molas e proteções laterais de 4 cm são fornecidas.



Os grandes modelos

Com lona 13 x 13 (426 x 213 cm)

Ref. 5351 Apenas Modelo Grande

Ref. 5352 Modelo Grande com ligação ao fosso

Para dimensões especiais e reservas, entre em contacto connosco.

Ref. 5370 Barra de ligação trampolim/fosso

Ideal para trabalhar acrobacias e saídas num trampolim com ligação ao fosso, esta barra de ligação mantém todo o dinamismo e rigidez dos trampolins de estrutura fechada. Retráctil em caso de queda, garante uma segurança ótima para o ginasta. Adequado para Trampolins Master e Grand Master e em todos os tipos de fossos.

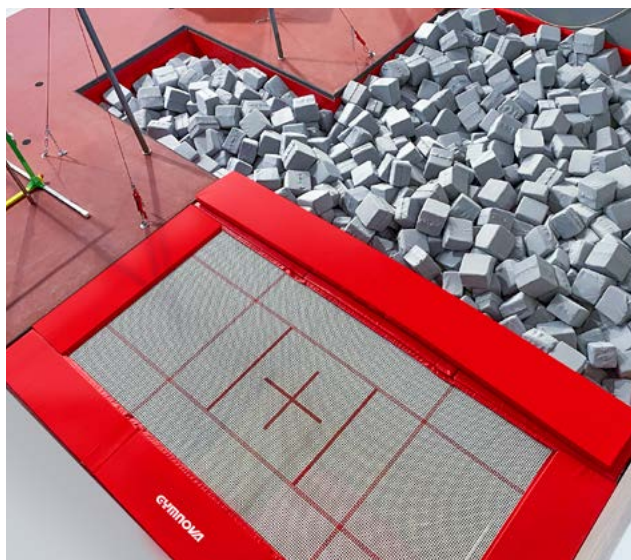

Os modelos pequenos

Com tela 13 x 13 (366 x 183 cm)

Ref. 5356 Apenas Modelo Pequeno

Ref. 5357 Modelo Pequeno com ligação ao fosso

Proteções para barra de ligação trampolim/fosso

Proteger o espaço entre o trampolim encastrado e o fosso de receção. Garantem um efeito de plataforma ao aterrar e limitam o esmagamento. Espuma coberta com um revestimento de PVC com classe de resistência ao fogo M2 sem ftalatos.

Ref. 5371

Para fosso standard Ref. 7094, 7093 e 7098.

Ref. 5372

Para fosso Nova Geração Ref. 7097, 7194 e 7198.

Nota: Recomendamos a utilização da proteção Ref. 5371 ou 5372.



SISTEMA
PATENTEADO

NOVO

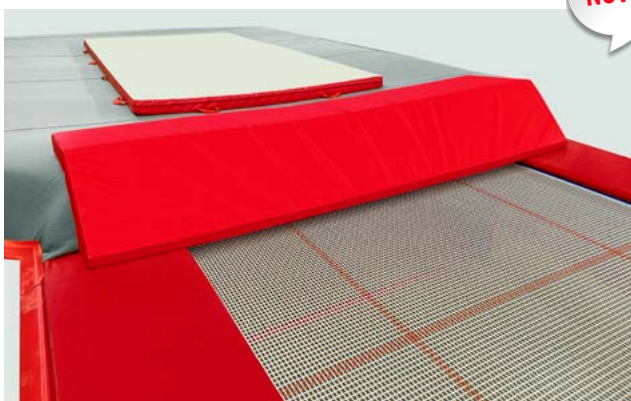

NOVO

FOSSOS DE RECEÇÃO



FOSSO PARA BARRA FIXA

Ref. 7095

Permite que o treinador realize a preparação à altura do solo e que o ginasta vença o medo da altura, mantendo as referências visuais perto do solo.

Estudo a pedido.



COLCHÕES ADICIONAIS

Colchão para colocação no fosso, para aumentar o conforto e a longevidade deste. Parte superior em jersey elástico e base em PVC.

Ref. 7012 Dimensões: 400 x 200 x 10 cm (C x L x A).

Ref. 7013 Dimensões: 300 x 200 x 10 cm (C x L x A).

Ref. 7014 Dimensões: 200 x 200 x 10 cm (C x L x A).

REPARAÇÃO DE FOSSOS

Beneficie do know-how dos nossos peritos!

Um passo essencial para garantir a qualidade do equipamento e a segurança do utilizador, temos uma equipa especializada para realizar todos os tipos de reparações nos fossos: o trabalho pode variar desde a simples manutenção até à substituição completa.

Não hesite em contactar-nos!

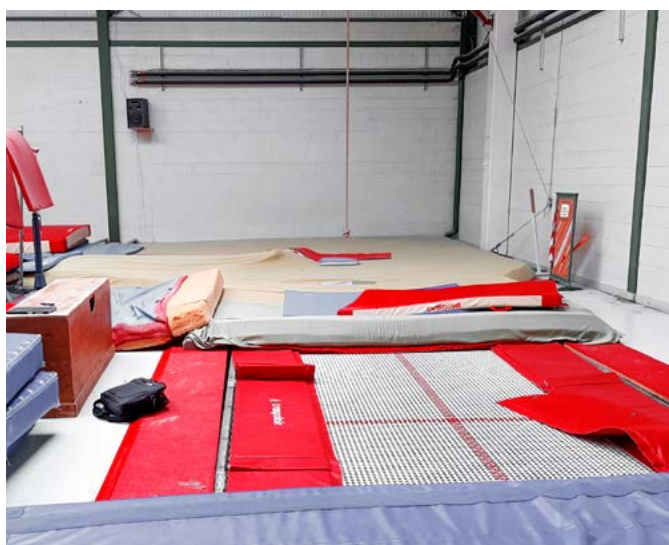

Antes

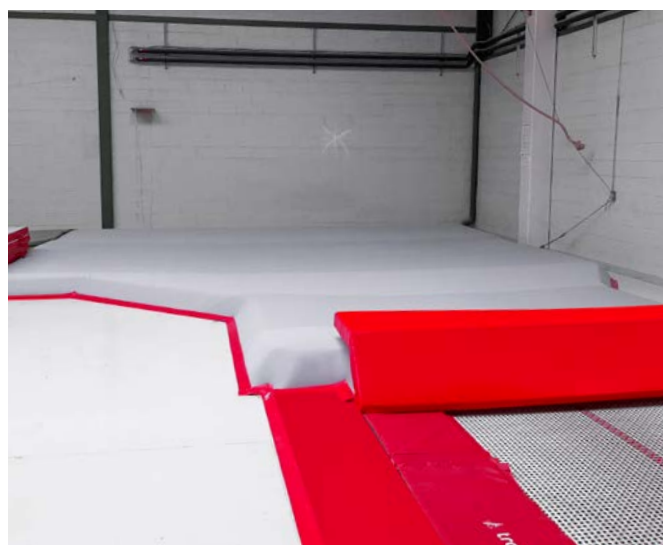

Depois



TRAMPOLINS E
PISTAS

TRAMPOLINS E PISTAS



TRAMPOLINS GRANDES DE COMPETIÇÃO

Aprovado pela FIG e apreciado pelos melhores ginastas do mundo, este modelo oferece excelente controlo aos ginastas, graças às suas propriedades de salto estabilizado e distribuição uniforme da força. A sua lona permite alcançar e manter alta qualidade dos Saltos, com um gasto de energia consideravelmente reduzido.

A qualidade e conceção da estrutura metálica garantem máxima segurança e estabilidade do trampolim durante a sua utilização. E finalmente, o seu sistema patenteado “Easy-lock” oferece uma montagem rápida e fácil por apenas uma pessoa.



EUROTRAMP
ULTIMATE



PROTEÇÕES	CARRINHOS DE TRANSPORTE	REF. TRAMPOLIM LONA 4 X 4	REF. TRAMPOLIM LONA 5 X 4	REF. TRAMPOLIM LONA 6 X 4
32 mm	Carrinhos com rodas	03000	03005	-
32 mm	Carrinhos elevatórios	03100	03105	-
32 mm	Carrinhos elevatórios Segurança & Conforto	03200	03205	-
50 mm	Carrinhos com rodas	03050	03055	03056
50 mm	Carrinhos elevatórios	03150	03155	03156
50 mm	Carrinhos elevatórios Segurança & Conforto	03250	03255	03256

Todos os trampolins da gama ULTIMATE com lona 4 x 4 são aprovados pela FIG

A fim de fazer o melhor uso do trampolim de competição, recomenda-se a sua utilização numa sala com pelo menos 8 m de altura.

CARACTERÍSTICAS TÉCNICAS

- Estrutura dobrável em aço electro galvanizado, perfil oval com dimensões: 520 x 305 x 115 cm.
- Lona de salto (426 x 213 cm) fixada à estrutura através de 110 molas standard e 8 molas de canto reforçadas em aço temperado.
- Proteções integrais com 32 ou 50 mm de espessura.
- Dimensões (desdobradas): 520 x 305 x 115 cm (C x L x A), (dobrado): 335 x 80 x 220 cm (C x L x A).
- Profundidade máxima: 1,15 m.
- Peso: 260 kg.



Encontre os colchões, banquetes de segurança e todos os acessórios da gama ULTIMATE, Master e Grand Master no nosso catálogo dedicado aos desportos acrobáticos

GRANDES TRAMPOLINS DE TREINO



Grand Master
com lona de 45 x 45

EUROTRAMP

TRAMPOLINS GRAND MASTER

O trampolim polivalente por excelência!!

Graças à sua baixa altura e à disponibilidade de 3 tipos diferentes de lona, este modelo responde às necessidades dos clubes, escolas e instalações de lazer.

Também pode ser utilizado no campo terapêutico.

O quadro superior mantém a flexibilidade necessária para um salto estabilizado com propriedades de impulso muito boas.

REF.	LONAS	PROTE- ÇÕES	CARRINHOS	UTILIZAÇÃO
13 100	13 x 13	32 mm	Carrinhos elevatórios	Treino
13 200	13 x 13	32 mm	Carrinhos elevatórios Segurança & Conforto	Treino
15 100	45 x 45	32 mm	Carrinhos elevatórios	Treino Área terapêutica
15 200	45 x 45	32 mm	Carrinhos elevatórios Segurança & Conforto	Treino Área terapêutica
17 100	Sintético	32 mm	Carrinhos elevatórios	Escola – Lazer
17 200	Sintético	32 mm	Carrinhos elevatórios Segurança & Conforto	Escola – Lazer

Características técnicas

- Estrutura dobrável em aço electro galvanizado, perfil oval com dimensões: 520 x 305 x 108 cm.
- A lona de salto (426 x 213 cm) está ligada ao quadro por 118 molas em aço tratado.
- Proteções integrais com 32 mm de espessura.
- Dimensões: desdobrado 520 x 305 x 108 cm (C x L x A), dobrado 335 x 80 x 220 cm (C x L x A).
- Pés antiderrapantes.
- Profundidade máxima: 1,08 m.
- Peso: 220 kg.



Master com lona
sintética

EUROTRAMP

TRAMPOLINS MASTER

O grande trampolim para principiantes!

O modelo MASTER é pequeno em tamanho e oferece um excelente conforto e uma área de saltos suficiente para principiantes. As propriedades de saltos equilibrados permitem uma aprendizagem bem-sucedida da disciplina.

O trampolim Master está disponível em três versões de lonas de salto diferentes, tornando-o ideal para utilização em clubes, escolas, desportos recreativos e tratamento terapêutico.

REF.	LONAS	PROTE- ÇÕES	CARRINHOS	UTILIZAÇÃO
19100	13 x 13	32 mm	Carrinhos elevatórios	Aprendizagem
19200	13 x 13	32 mm	Carrinhos elevatórios Segurança & Conforto	Aprendizagem
21100	45 x 45	32 mm	Carrinhos elevatórios	Aprendizagem
21200	45 x 45	32 mm	Carrinhos elevatórios Segurança & Conforto	Aprendizagem
22100	Sintético	32 mm	Carrinhos elevatórios	Escola – Lazer
22200	Sintético	32 mm	Carrinhos elevatórios Segurança & Conforto	Escola – Lazer

Características técnicas

- Estrutura dobrável em aço electro galvanizado, perfil oval com dimensões: 457 x 275 x 99 cm.
- A lona de salto (366 x 183 cm) está ligado ao quadro por 100 molas em aço tratado.
- Proteções integrais com 32 mm de espessura.
- Dimensões: desdobrado 457 x 275 x 99 cm (C x L x A), dobrado 304 x 70 x 198 cm (C x L x A).
- Pés antiderrapantes.
- Profundidade máxima: 99 cm.
- Peso: 190 kg.

Todos os trampolins apresentados são fornecidos com um par de carrinhos de transporte e um saco de manutenção.

TRAMPOLIM DE INICIAÇÃO E TEAMGYM



TRAMPOLIM SALTO

Ref. 5080

Trampolim de iniciação, perfeitamente adequado a ginastas jovens, a uso escolar ou atividades de lazer.

Estabilidade da estrutura graças às pernas rígidas de reforço e cabos de suporte. Pés dobráveis para um armazenamento otimizado.

Características técnicas

- Estrutura tubular de 374 x 235 cm.
- Altura 80 cm.
- Com 86 molas cilíndricas em aço temperado.
- Proteções integrais com 3 cm de espessura.
- Lona: 290 x 150 cm, revestimento em PVC perfurado SPORTEX especial para exteriores para uma maior longevidade.

TRAMPOLIM TEAMGYM

Impulso e desempenho acrobático!

Concebido para a aprendizagem e a prática de exercícios de salto, este trampolim específico para a prática de TeamGym proporciona aos ginastas um ganho de potência importante, permitindo-lhes trabalhar em segurança os elementos a realizar. É fácil de transportar graças às rodas integradas e regulável em altura entre 65 e 80 cm em incrementos de 5 cm, em conformidade com as exigências da UEG.

Características técnicas

- Proteções laterais completas de 4 cm de espessura com as partes da frente e de trás amovíveis.
- Molas zincadas conectam lona trançada de 6 x 6 mm.
- Estrutura de aço tubular com dimensões: 124 x 124 cm.
- Peso: 75 kg.

Ref. 5066 Trampolim TeamGym “Hard”

Especialmente destinado a constituições físicas mais fortes. Sinal distintivo: ponto branco na proteção dianteira. Equipado com 40 molas.

Ref. 5067 Trampolim TeamGym “Soft”

Especialmente destinado a constituições físicas mais leves. Equipado com 36 molas.

ACESSÓRIOS

Ref. 5082 Lona com revestimento em PVC perfurado SPORTEX

Dimensões: 290 x 150 cm.

Ref. 5084 Conjunto de 86 molas**Ref. 5086 Proteção lateral completa**

Conjunto de 4.



5066

ACESSÓRIOS

Ref. 5068 Proteção posterior**Ref. 5073 Lona de substituição 6 x 6 mm**

MINITRAMPOLINS

MINITRAMPOLIM OPEN

Ref. 5052

Trampolim ajustável, versátil e dinâmico para trabalhar nos saltos mais difíceis, graças à sua zona de entrada e saída. Os seus pés são retráteis e ajustáveis em inclinação rapidamente. Ajuste da altura da parte baixa variável entre 35,5 e 37,5 cm. Fornecido com proteções laterais. Proteções frente e trás opcionais.

Características técnicas

- Estrutura tubular de 120 x 120 cm.
- Proteções com 32 mm de espessura.
- Lona de 13 x 13 mm.
- Tensão por 32 molas.
- Peso: 38,5 kg.



ACESSÓRIOS

Ref. 5043 Par de proteções frente e trás

Ref. 5044 Par de proteções laterais

Ref. 5045 Conjunto de 32 molas

Ref. 5048 Lona de substituição 13 x 13 mm

MINITRAMPOLIM COM CABOS ELÁSTICOS

Ref. 5000

Lona com revestimento em PVC perfurada SPORTEX, tensão através de cabos elásticos.

MINITRAMPOLIM COM MOLAS

Ref. 5010

Lona com revestimento em PVC perfurada SPORTEX, tensão com 28 molas.

MINITRAMPOLIM SUPER SPRING

Ref. 5050

Modelo de elevado desempenho, idêntico à Ref. 5010, com lona em nylon trançado de 13 mm. Tensão através de 32 molas.

Características técnicas

- Estrutura tubular de 113 x 113 cm.
- Pés retráteis e inclináveis entre 33 a 54 cm.
- Proteção integral com 32 mm de espessura.
- Lona de 65 x 65 cm.
- Rodas de transporte integradas.
- Pés antiderrapantes.
- Peso: 33 kg.



5000



Tensão através de cabos elásticos



Tensão através de molas

ACESSÓRIOS

Ref. 5020 Conjunto de cabos elásticos de substituição

Ref. 5030 Lona de substituição SPORTEX

Ref. 5035 Conjunto de 4 pés

Ref. 5040 Proteção completa 116 x 116 cm

Ref. 5055 Lona de nylon entrançada 13 x 13 mm

Ref. 5065 Conjunto de 32 molas



Descubra a nossa gama insuflável na página 100

TRAMPOLINS LINEARES E PISTAS



ACROTRAMP ENCASTRADO. PARA MAIS INFORMAÇÕES, ENTRE EM CONTACTO CONNOSCO

ACROTRAMP

Equipamento específico para formação que favorece uma aprendizagem muito técnica das acrobacias. Intermediário entre o trampolim e o tumbling, permite implementar uma rotina de treino baseada em superfícies elásticas. Para melhorar a segurança, as barras são retráteis no final da pista sob impacto.

Características técnicas

- Estrutura metálica com lona revestida a PVC perfurado SPORTEX unidas através de molas.
- Altura da lona: 53 cm.
- Altura total (com proteções): 60 cm.
- Largura da estrutura metálica: 2,20 m.
- Proteções com 40 mm de espessura.
- Pés antiderrapantes.

Ref. 5360 Trampolim linear, Comprimento: 6,70 m.

Ref. 5361 Trampolim linear, Comprimento: 12,70 m.

Ref. 5363 Trampolim linear, Comprimento: 18,70 m.



Acrotramp com pés

PISTAS ACROFLEX

Placas de madeira dinâmicas com ou sem sistema de regulação incorporado. Espessura da espuma: 4 cm, cobertura em carpete e saias laterais. Largura 2 m. Espessura total: 23 cm. Fornecidas em comprimentos de 1,50 m. Possibilidade de combinação dos 2 tipos de pistas, regulável e não regulável. Por exemplo, uma pista de 18 m com 6 m reguláveis e 12 m não reguláveis. Para mais informações sobre uniões especiais de pista de Tumbling com fosso, entre em contacto connosco.

Ref. 6260 Pista Acroflex com elasticidade ajustável

Esta pista permite uma adaptação a ginastas de todas as estaturas e de todos os níveis. Graças à sua conceção, contribui para a redução de microtraumatismos derivados da fadiga da repetição de exercícios. Cada placa possui uma regulação individual de elasticidade, simples e rápida, que permite modular o ressalto ao longo dos 6 m de pista.

Ref. 6270 Pista Acroflex com elasticidade não ajustável

Pista dinâmica de 6 m de comprimento. As características são as mesmas que a Ref. 6260 mas sem o ajuste de elasticidade.



Detalhe da regulação de elasticidade



PISTAS

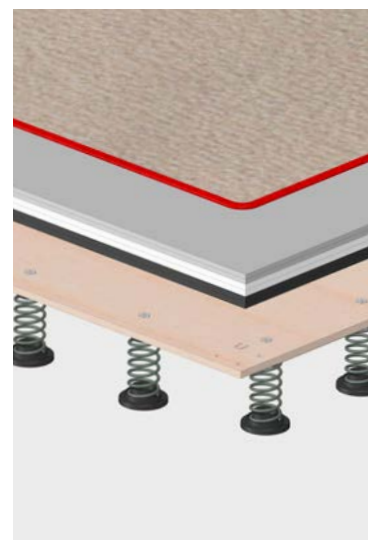

PISTAS COM MOLAS “MONTREAL”

Com um design idêntico aos nossos praticáveis de competição, proporcionam um ressalto dinâmico graças à capacidade de resposta das molas e oferecem um amortecimento muito confortável nas receções. Os impactos e microtraumatismos associados à repetição dos exercícios gímnicos são assim reduzidos e a sua conceção permite aprender e repetir as bases dos elementos no solo, antes de passar para o praticável de competição.

Adaptam-se a todos os níveis de prática, proporcionando um dinamismo que facilita os saltos. Ideais para treino intensivo, permitem a implementação de rotinas baseadas no ressalto para a prática de mortais e piruetas.

Com uma espessura idêntica à dos tapetes e fossos GYMNOVA (esp.: 20 cm), estas pistas podem ser unidas a esses produtos específicos para trabalhar os elementos gímnicos com toda a segurança.

Pistas com molas podem ser ligadas para fazer comprimentos maiores de acordo com as suas necessidades (de 1,5 a 18 m) e o espaço disponível no vosso ginásio. Consistem numa carpete ou rolo dependendo do modelo, espuma de conforto tipo concertina e placas dinâmicas de madeira. Rebordos com acabamento de saias em PVC.

Dimensões (painel unitário): 1,50 x 2 m (C x L) - Altura: 20 cm*.

ESTRADO COM ROLO

Ref. 6180

Pistas acrobáticas dinâmicas com rolo Ref. 6160 (ver página 76).

União ao estrado dinâmico através de fitas de velcro integradas. Sem juntas.

Dimensões: 14 x 2 m (C x L). Espessura: 14 cm.



Ref. 6171

Pista com molas e rolo

Conceção idêntica ao praticável de competição Ref. 6778.

Ref. 6172

Pista com molas e carpete

Conceção idêntica ao praticável de competição Ref. 6775. O acabamento do perímetro da carpete é realizado com costura.

* Para ligações aos fossos, praticável e outras dimensões, contacte-nos.



Detalhe do kit anti rotação



PISTA DE TUMBLING NOVATRACK'ONE

Dinâmica, confortável, silenciosa e estável, esta pista de fibra de vidro garante saltos dinâmicos para acrobacias cada vez mais impressionantes.



Ref. 6296 Pista de Tumbling completa aprovada pela FIG

Pista de Tumbling com 25,50 m de comprimento e 2 m de largura, acompanhada de uma pista de corrida de 10,50 m e uma área de recepção de 30 cm de espessura que amortece a acrobacia final do ginasta. Confortável de usar graças à carpete perfurada com agulhas de 5 mm, numa espuma de PE de dupla densidade de 33 mm de espessura.

Composição da pista

1 Ref. 6297 Só pista de corrida

Pista assente em 7 placas de madeira. Fixação das placas por fitas de velcro. Saia de acabamento lateral. Ligação com a pista por uma faixa específica.

Dim.: 1 050 x 100 x 2,5 cm (C x L x A)

2 Ref. 6298 Só pista de Tumbling

Pista composta por 17 elementos que medem 150 x 200 x 22 cm. Cada elemento contém 2 postes e 15 bastões transversais em fibra de vidro. Fixados com fitas de velcro e pinos metálicos.

Dim.: 2 550 x 200 x 22 cm (C x L x A)

3 Ref. 6299 Só área de recepção

Composto por 3 colchões com dupla densidade para uma recepção mais estável e confortável. Ligação e marcação das zonas através de fitas de velcro. Lonas de PVC de 1 000 deniers com classe de resistência ao fogo M2 sem ftalatos. Ligação com a pista por correia e faixa específica. Dim.: 600 x 300 x 30 cm (C x L x A).

4 Ref. 6295 Apenas colchão suplementar (opcional)

Proporciona conforto suplementar nas receções. Capa em PVC de 1 000 deniers com classe de resistência ao fogo M2 sem ftalatos. Fixação com fitas de velcro na área de recepção. Base antiderrapante. Não fornecido com as Ref. 6296 e 6299.

Dim.: 400 x 200 x 10 cm (C x L x A)



Descubra a nossa gama insuflável na página 98



GAMA INSUFLÁVEL

GAMA INSUFLÁVEL

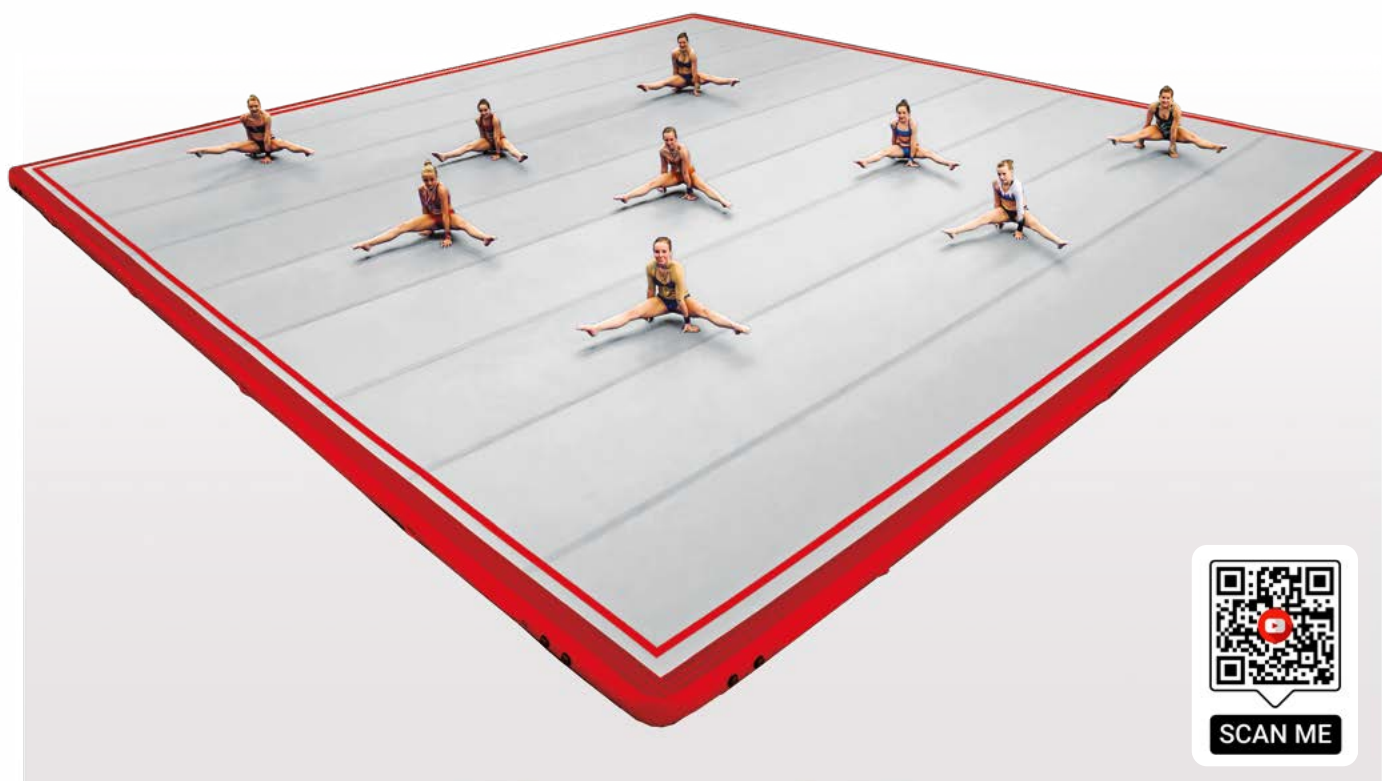

PRATICÁVEL INSUFLÁVEL

Ref. 6676

À semelhança de um praticável tradicional, permite trabalhar numa superfície plana, garantido a estabilidade e a precisão dos saltos. Proporciona um excelente amortecimento e reduz os microtraumatismos dos pulsos e dos tornozelos.

A principal vantagem deste produto consiste na sua instalação muito rápida, uma vez que se enche em menos de 15 minutos, contrariamente às 5 horas necessárias para instalar um praticável standard. É muito fácil de guardar; dimensões do praticável dobrado: 153 x 120 x 90 cm (C x L x A) e pode ser transportado na mala de uma carrinha. Assim, torna-se indispensável para todas as suas demonstrações fora do local de treino habitual.

Completamente autónomo, permanece cheio ao longo de toda a duração dos seus treinos diários, o que dispensa a utilização da bomba de enchimento durante a utilização do mesmo. Pode ainda adaptar-se às diferentes estaturas dos ginastas e aos elementos trabalhados, bastando, para tal, variar a pressão de enchimento.

Características técnicas

- Área de desempenho delimitada. Fácil de deslocar graças às 16 pegas (4 em cada lado).
- Fitas de velcro integradas para união às pistas, aos colchões ou módulos, a fim de criar uma superfície de receção de maiores dimensões.
- Simples e rápido, graças às 4 bombas de enchimento fornecidas.
- O manómetro permite regular a pressão em função do nível, da disciplina ou do peso do ginasta.
- Dimensões: 12,60 x 12,60 x 20 cm (C x L x A).
- Peso: 435 kg.

Este praticável é fornecido com quatro bombas de enchimento, um manómetro, um carrinho de transporte grande e um saco de transporte.

Corrente elétrica necessária para o enchimento: 220 V. Para uma corrente elétrica diferente, entre em contacto connosco.



Armazenamento e transporte otimizados



Também adequado para sessões da primeira infância



Altura idêntica aos colchões e fossos GYMNOVA

PISTAS INSUFLÁVEIS

Permitir a combinação de acrobacias numa superfície de trabalho plana, limitando os efeitos traumáticos das repetições sobre os tornozelos e pulsos. Autónomas, as pistas permanecem cheias durante todo o seu treino diário. Fáceis de manusear, adaptam-se a todas as estaturas e são adequadas tanto para ginastas principiantes como experientes graças ao ajuste da dureza por manómetro digital. Montagem e desmontagem rápida e fácil em menos de 10 minutos.



6293



SCAN ME



Fitas de velcro na largura



Válvula de enchimento



Manómetro digital

Ref. 6291 Pista insuflável 12 m

Fornecida com uma bomba de enchimento, um manómetro, um kit de reparação e uma capa de transporte. Com 4 pegas de transporte, 2 válvulas e fitas de velcro nas duas larguras. Dimensões: 1 200 x 180 x 15 cm (C x L x A).

Ref. 6293 Pista insuflável 15 m

Fornecida com 2 bombas de enchimento, um manómetro, um kit de reparação e uma capa de transporte. Com 8 pegas de transporte, 3 válvulas e fitas de velcro nas duas larguras. Dimensões: 1 500 x 210 x 20 cm (C x L x A).

Ref. 6310 Pista insuflável 10 m

Fornecida com uma bomba de enchimento, um manómetro, um kit de reparação e uma capa de transporte. Com 2 válvulas e fitas de velcro nas duas larguras. Utiliza-se sobre uma superfície como um praticável de solo. Dimensões: 1 000 x 140 x 10 cm (C x L x A).

Carrinho opcional.

Corrente elétrica necessária: 220 volts. Para uma corrente elétrica diferente, entre em contacto connosco.

Para pistas por medida, entre em contacto connosco.

PISTA DE TUMBLING INSUFLÁVEL

NOVO

Ref. 6300 Pista de Tumbling insuflável completa

Esta pista de Tumbling oferece uma superfície de trabalho plana e permite aos ginastas beneficiarem de estabilidade e precisão nos seus saltos. É ideal para sessões de treino, para desenvolver a técnica e o controlo dos elementos. Permite muitas repetições ao mesmo tempo que limita os microtraumatismos nas articulações. Graças à sua rápida configuração e fácil armazenamento (cabe no porta-bagagens de uma carrinha), é também o aliado ideal para as suas demonstrações itinerantes. Pode permanecer inflado durante vários dias e a sua densidade é adaptável.

Composição:

- 1 • Pista de corrida (Ref. 6301) – Dim. 10 m x 1 m x 30 cm (C x L x A).
 - 2 • Pista de avaliação (Ref. 6302) – Dim. 26 m x 2 m x 30 cm (C x L x A).
 - 3 • Kit de ligação (Ref. 6303) – Contém 2 faixas
 - 4 • Área de receção (Ref. 6304) – Dim. 6 m x 3 m x 30 cm (C x L x A).
- Apenas Colchão adicional (Ref. 6295) – Dim. 4 m x 2 m x 10 cm (C x L x A). Opcional (não fornecido).

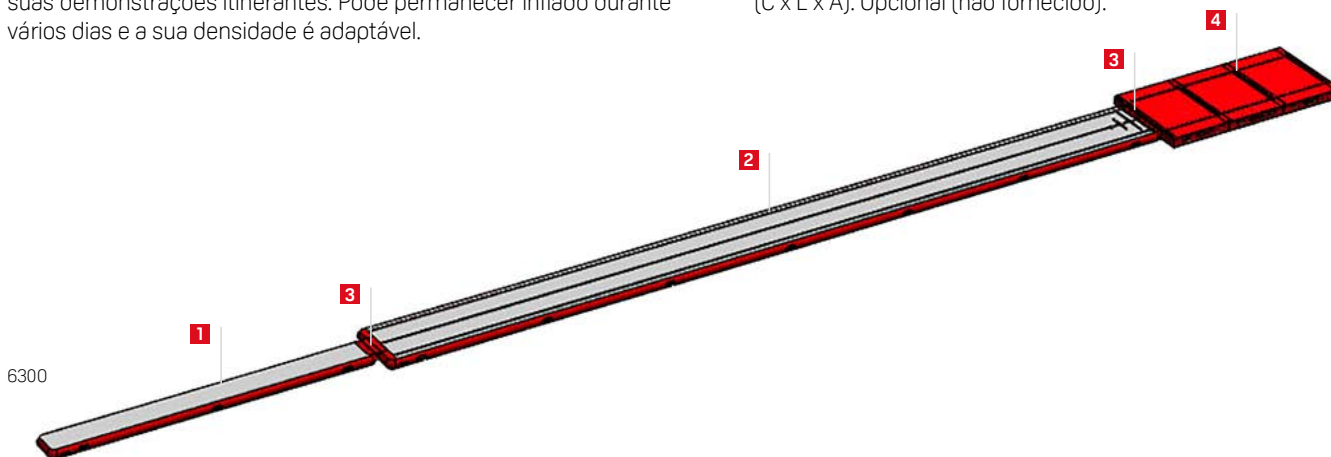

Pode adquirir cada um destes artigos separadamente:

Ref. 6301 Só pista de corrida insuflável

Posicionada antes da pista de Tumbling insuflável, de modo a ter vários metros de corrida antes de executar os elementos na pista. Com 6 pegas de transporte, 4 válvulas e fitas de velcro numa largura. Dim.: 10 m x 1 m x 30 cm (C x L x A).

Ref. 6302 Apenas pista de Tumbling insuflável

Permite-lhe aprender e dominar os elementos, ao mesmo tempo que limita a apreensão e os microtraumatismos físicos. Com 14 pegas de transporte, 4 válvulas e fitas de velcro nas duas larguras. Fornecida com uma bomba de enchimento, um manómetro, um kit de reparação e uma capa de transporte. Dim.: 26 m x 2 m x 30 cm (C x L x A).

Ref. 6303 Kit de união

Sistema de união para ligar a pista de corrida e a área de receção à pista de Tumbling para criar um conjunto completo. O kit consiste em 2 faixas de união.

Ref. 6304 Área de receção específica

Providencia segurança aos ginastas durante as receções, no final da pista de Tumbling. Também proporciona estabilidade e conforto. Consiste em 3 colchões de 3 m x 2 m em espuma de dupla densidade revestidos em PVC de 1 000 deniers, com classe de resistência ao fogo M2 e sem ftalatos. A união e a marcação das zonas são construídas com fitas de velcro. Dim.: 600 x 300 x 30 cm (C x L x A).



6303

COLCHÕES INSUFLÁVEIS

Estes colchões, fáceis de manusear, permitem proteger rapidamente as zonas de treino a fim de limitar o risco de lesão. Utilizados como colchões adicionais ou como colchões de receção, proporcionam um bom nível de amortecimento, reduzindo os microtraumatismos dos pulsos e dos tornozelos.

Unidos através de fitas de velcro ou alças (não fornecidas), constituem verdadeiras pistas acrobáticas, aliando dinamismo e estabilidade. As referências 8084 e 8087 utilizadas num fosso permitem aos ginastas trabalhar em receções no “duro”.

Todos os colchões insufláveis estão equipados com pegas de transporte e vêm com um saco de transporte e kit de reparação.

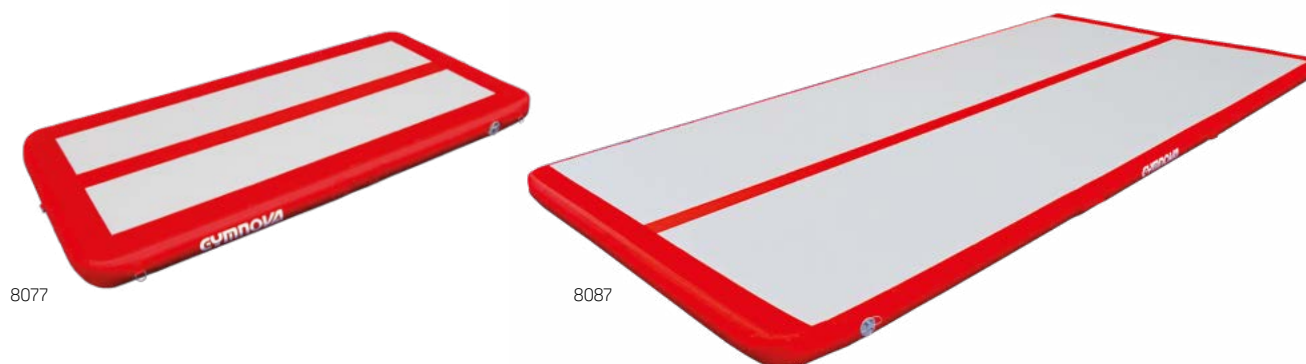

REFERÊNCIA	DIMENSÕES (C x L x A)	TEMPO DE ENCHIMENTO
COLCHÕES		
8077	200 x 100 x 10 cm	Entre 30 segundos e 1 minuto
8081	200 x 100 x 20 cm	
8090	200 x 150 x 10 cm	
8093	200 x 150 x 20 cm	
PISTAS/COLCHÕES ESPECIAIS PARA FOSSO		
8084	400 x 200 x 10 cm	Menos de 2 minutos
8087	400 x 200 x 20 cm	

Alguns colchões (Ref. 8077 e 8081) possuem uma referência visual constituída por uma linha central que representa os 10 cm de uma trave standard.

Esta referência permite que os ginastas repitam várias vezes as suas séries sobre uma superfície plana com toda a segurança.

TRAVES PEDAGÓGICAS

Estas traves baixas de treino são ideais para ganhar confiança ao executar elementos de ginástica. Permitem trabalhar os elementos ao nível do solo, limitando ao mesmo tempo a apreensão.

Fáceis de transportar e armazenar graças ao seu peso reduzido e tamanho reduzido, estas traves podem ser utilizadas num ginásio ou em sua casa. Estão equipadas com um marcador visual, uma linha central de 2,5 mm de espessura que representa os 10 cm de uma trave standard, para que possam treinar sempre com alinhamento.

Disponíveis em 2 comprimentos (3 ou 5 m), são concebidas tanto para principiantes como para ginastas avançados para aprenderem novos elementos em completa segurança. Podem também ser utilizados em sessões de aprendizagem para bebés.

Nota: bomba de enchimento elétrica Ref. 8012 opcional.



REF.	DESIGNAÇÃO	DIMENSÕES (L x Ø)	TEMPO DE ENCHIMENTO
8095	Traves pedagógicas	300 x 40 x 10 cm	Menos de 30 segundos
8096		500 x 40 x 10 cm	

NOVO

MÓDULOS INCLINADOS INSUFLÁVEIS



SCAN ME

Estes 3 módulos de altura e inclinação diferentes, podem ser utilizados para o treino diário em diferentes aparelhos, ou integrados em circuitos pedagógicos.

Graças à inclinação, os ginastas podem trabalhar diferentes rolamentos e fazer muitos exercícios de fortalecimento muscular. A linha central numerada permite que o ginasta visualize rapidamente as zonas de impacto e realize diversos exercícios gímnicos, tais como o trabalho de impulso de braços.

REF.	DESIGNAÇÃO	DIMENSÕES (C x L x A)	TEMPO DE ENCHIMENTO
8054	Módulo inclinado médio	180 x 120 x 20/30 cm	Entre 30 segundos e 2 minutos
8057	Módulo inclinado grande	180 x 120 x 20/65 cm	
8059	Módulo inclinado pequeno	120 x 90 x 10/26 cm	



MÓDULOS ESPECÍFICOS DE SALTOS

Estes módulos especialmente desenvolvidos para o salto proporcionam um ganho de potência importante, permitindo que o ginasta se supere sem fadiga adicional.

Graças às marcações, a zona de impacto é claramente visível e permite que os ginastas se posicionem corretamente tanto na Mesa de Saltos como no trampolim. Os módulos de "impulso" tem antiderrapante na base e são fornecidos com cintas de fixação.

Nota: bomba de enchimento elétrica Ref. 8012 opcional.

REF.	DESIGNAÇÃO	DIMENSÕES (C x L x A)	TEMPO DE ENCHIMENTO
8062	Módulo de impulso quadrado 3D	95 x 95 x 20 cm	Menos de 15 segundos
8065	Módulo de impulso quadrado 3D	95 x 95 x 10 cm	
8071	Módulo de impulso retangular 3D	110 x 60 x 10 cm	



MÓDULOS CILÍNDRICOS

Estes módulos cilíndricos permitem trabalhar o flic à retardada, bem como criar diversas atividades psicomotoras. São também ideais para exercícios de tonificação.

Podem ser utilizados individualmente ou associado a outros elementos, tais como a trave pedagógica de espuma (Ref. 3665), a base de espuma em PVC (Ref. 2125) ou ainda a minibarra em madeira (Ref. 0028), para o trabalho de preparação de Gigantes (dorsais e faciais).

Também podem ser perfeitamente integrados num circuito Baby-Gym como obstáculo pedagógico.

REF.	DESIGNAÇÃO	DIMENSÕES (L x Ø)	TEMPO DE ENCHIMENTO
8051	Módulos cilíndricos	106 x 60 cm	Menos de 1 minuto
8052		110 x 80 cm	

NOVO



8066



8067

MÓDULOS DISCOS

Graças ao seu lado saltitante, estes módulos permitem às crianças descobrir as primeiras noções básicas de impulsos e saltos no local. Versáteis, intervêm também na aprendizagem das bases gímnicas para desenvolver as técnicas de ressalto nos pés ou nas mãos, enquanto diminuem o aparecimento de microtraumatismos nos pulsos e os tornozelos.

REF.	DESIGNAÇÃO	DIMENSÕES (Ø x espessura)	TEMPO DE ENCHIMENTO
8066	Módulos discos	100 x 10 cm	Menos de 30 segundos
8067		150 x 10 cm	

Nota: bomba de enchimento elétrica Ref. 8012 opcional.

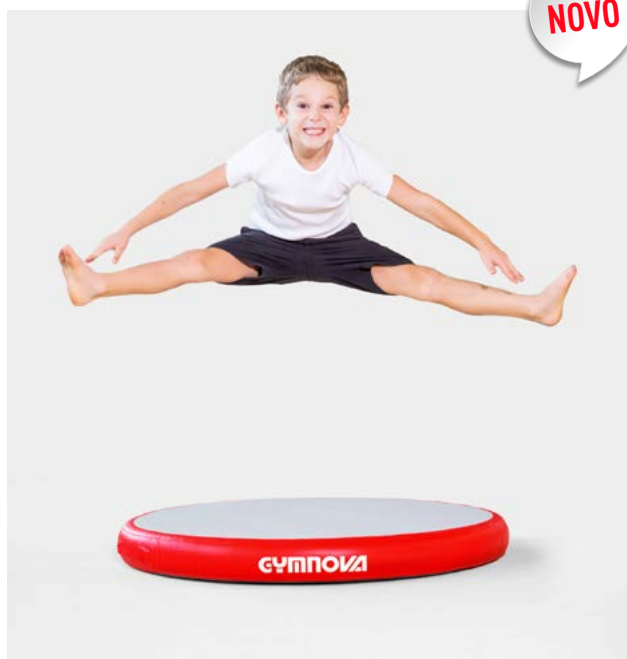

NOVO

GAMA INSUFLÁVEL

Características comuns dos módulos insufláveis:

Autónomos, os módulos permanecem inflados durante todo o seu treino diário. A bomba de enchimento (não fornecida para algumas referências) é assim utilizada ocasionalmente.

São muito leves e facilitam a criação de percursos num período mínimo de tempo.

Todos os módulos são fornecidos com um saco de transporte e um kit de reparação.

Cor: cinzento com borda vermelha. (Cores não contratuais)

ACESSÓRIOS



BOMBAS DE ENCHIMENTO

Ref. 8011 Bomba de enchimento manual

Fácil de usar, tem dois modos de enchimento: simples ou dupla ação. Manómetro de pressão integrado e fornecido com um conjunto de bocais. Pressão máxima: 2 bars (29 PSI).

Bombas de enchimento elétricas

Para um enchimento rápido e fácil.

Potência: 1 000 W.

REF.	UTILIZAÇÃO	CORRENTE DE ALIMENTAÇÃO	HERTZ
8012	Para módulos, colchões, traves e discos	230 volts	50 Hz
8013	Para módulos, colchões, traves e discos	120 volts	60 Hz
8014	Para praticáveis e pistas insufláveis	230 volts	50 Hz
8015	Para praticáveis e pistas insufláveis	120 volts	60 Hz

CARRINHO DE TRANSPORTE

Ref. 8020 Carrinho de transporte para pistas insufláveis GYMNOVA

Graças às suas quatro rodas giratórias facilitam a sua deslocação. Dimensões: 150 x 65 x 30 cm (C x L x A).

DIVERSOS

Ref. 8003 Cintas de união

Par.

Ref. 8006 Kit de reparação

Para pistas e praticável insuflável.

Ref. 8009 Manómetro

FAIXAS DE UNIÃO AMOVÍVEIS

Ref. 8000 Dim. 70 x 25 cm (C x L)

Para as Ref. 8054, 8057, 8059, 8077 e 8081.

Ref. 8001 Dim. 120 x 25 cm (C x L)

Para as Ref. 8090 e 8093.

Ref. 8002 Dim. 190 x 25 cm (C x L)

Para as Ref. 8077, 8081, 8090, 8093, 8084 e 8087.





APRENDIZAGEM E
PREPARAÇÃO FÍSICA

APRENDIZAGEM E PREPARAÇÃO FÍSICA



ROCKING'GYM

Disponível em 3 versões, este módulo pedagógico permite aprender a técnica de flic flac e dos saltos de mãos com toda a segurança. Graças ao seu formato, o módulo volta à posição inicial após cada utilização e suporta corretamente o ginasta ao longo do movimento. A sua particularidade consiste em bascular automaticamente para trás quando as bases do elemento (flic...) estão corretas e o impulso está dominado (transferência de peso do corpo para trás). Permite, assim, uma rotação controlada e uma sustentação ótima, trabalhando simultaneamente o impulso correto.

Graças ao estabilizador (vendido em separado), o Rocking'Gym transforma-se em minimesa de saltos para aprendizagem dos saltos de base.

Módulos bicolores fabricados em espuma de poliéter e revestidos por uma capa em PVC de 1 000 deniers, classe de resistência ao fogo M2 e sem ftalatos. A capa dos módulos é totalmente amovível e estes possuem 2 pegas para um transporte fácil e uma instalação rápida. Base antiderrapante para os estabilizadores.

Ref. 0350 Rocking'Gym – Modelo pequeno

Para ginastas até 1,30 m de altura. Dim.: 78 x 50 x 65 cm.

Ref. 0351 Rocking'Gym – Modelo médio

Para ginastas até 1,60 m de altura. Dim.: 100 x 70 x 87 cm.

Ref. 0352 Rocking'Gym – Modelo grande

Para ginastas com mais de 1,60 m de altura. Dim.: 116 x 80 x 99 cm.

ESTABILIZADORES

Ref. 0355 Estabilizador para Ref. 0350

Dimensões: 78 x 50 cm.

Ref. 0356 Estabilizador para Ref. 0351

Dimensões: 95 x 70 cm.

Ref. 0357 Estabilizador para Ref. 0352

Dimensões: 104 x 80 cm.

Rocking'Gym médio Ref. 0351 com estabilizador Ref. 0356.



ROCKING'ROLLER

Ideal para as primeiras aprendizagens dos flics à retaguarda, esta ferramenta pedagógica otimiza o trabalho do treinador e permite que o ginasta repita o exercício sozinho com toda a segurança. Constituído por 3 elementos, adapta-se e evolui ao mesmo tempo que a técnica do ginasta. C: 70 cm.

Disponível em 2 dimensões:

Ref. 0375

Ø: 70 cm. Peso: 9,5 kg.

Ref. 0380

Ø: 90 cm. Peso: 15,3 kg.

0375



0380



GYM'KUB

Ref. 0259

O módulo em U, fácil e rápido de manusear, é facilmente integrado num circuito Baby-Gym graças ao túnel (passagem pelo meio, por cima, por baixo...), sendo também útil durante os treinos diários nos aparelhos.

Estável e seguro, o ginasta pode repetir os exercícios sozinho em total segurança, posicionando o módulo atrás de uma Mesa de Saltos, na extremidade de uma Trave, etc.

Elementos em espuma amortecedora de alta densidade, totalmente revestidos por uma capa em poliéster de 1 000 deniers e equipados com 4 pegas de transporte.

Composição

- 1 túnel de 200 x 120 x 110 cm (C x L x A).
- 2 plintos de 100 x 40 x 47,5 cm (C x L x A).

MÓDULO MULTIFORME

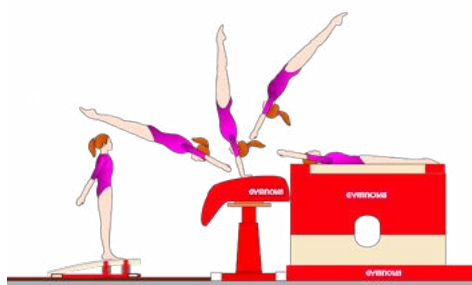

Trabalho do segundo voo

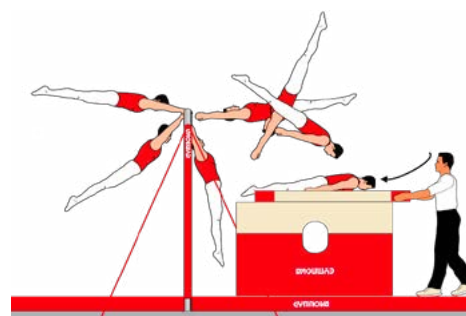

Trabalho de saída (recomenda-se colchão de 20 cm)

Ref. 0260

Este conjunto de módulos de espuma permite a criação de situações de motricidade para crianças em sessões de Baby-Gym (passar pelo meio, por cima, por baixo, com formas redondas, quadradas, retangulares e triangulares), bem como a utilização no treino diário com aparelhos. O posicionamento das fitas de velcro em cada um dos elementos, oferece uma série de combinações possíveis (na extremidade de uma Trave, nas Paralelas Simétricas para as saídas, atrás da Mesa de Saltos ou do Impulsionador de Saltos para a execução do segundo voo).

Colocado sob a Trave, permite que a ginasta trabalhe com toda a segurança e se familiarize com a altura da trave.

Composição:

- 1 módulo em "U": 200 x 150 x 80 cm (C x L x A).
- 2 módulos de base: 200 x 50 x 40 cm (C x L x A).
- 2 módulos triangulares: 100 x 50 x 40 cm (C x L x A).
- 2 módulos paralelepípedos: 100 x 50 x 40 cm (C x L x A).



As bases Educ'Gym são fabricadas em madeira. Encaixáveis, é possível obter módulos do mesmo nível, sobrepondo uma ou mais bases de alturas diferentes. Os quatro lados das bases possuem orifícios que permitem unir outros elementos do sistema, através de um método simples de fecho ou clips de ligação. Permitem a realização de atividades pedagógicas e lúdicas. Podem ser associadas a minibarras em madeira, traves pedagógicas e bancos Educ'Gym assim como à gama de escadas.

BASES

Ref. 0065 Dimensões: 160 x 40 x 33 cm (C x L x A).

Ref. 0066 Dimensões: 160 x 40 x 48 cm (C x L x A).

Ref. 0067 Dimensões: 160 x 40 x 63 cm (C x L x A).



MINI BASES

Ref. 0060 Dimensões: 75 x 40 x 33 cm (C x L x A).

Ref. 0061 Dimensões: 75 x 40 x 48 cm (C x L x A).

Ref. 0062 Dimensões: 75 x 40 x 63 cm (C x L x A).



BASES COM DEGRAUS

Ref. 0064 Minibase com degraus

C: 75 cm, 2 alturas: 33 e 48 cm.

Ref. 0068 Base com degraus

C: 160 cm, 3 alturas: 33, 48 e 63 cm.



ROLO PEDAGÓGICO

Ref. 0250

Colocado entre duas bases ou sobre um banco de Paralelas Assimétricas, ele permite, graças ao apoio dorsal ou ventral, trabalhar as rotações para a frente e para trás de forma autónoma. Revestimento em tecido jersey elástico, classe de resistência ao fogo M1. Dimensões 70 x 30 cm (C x ø).



ACESSÓRIOS



Cabeça para bases

Proporciona um ganho em conforto, mantendo ao mesmo tempo a estabilidade.

Ref. 0020 Encaixa nas bases Ref. 0065, 0066 e 0067.

Dimensões: 160 x 40 cm (C x L).

Ref. 0021 Encaixa nas minibases Ref. 0060, 0061 e 0062.

Dimensões: 75 x 40 cm (C x L).

Ref. 0025 Estabilizadores de base

Utilizado para estabilizar pilhas de bases ou minibases.

Comprimento: 80 cm. Par.

Encontre toda a gama de equipamentos em madeiras no novo catálogo Educ'Gym dedicado à primeira infância



educ'gym
CATÁLOGUE PETITE ENFANCE



Ref. 0026 Carrinhos de transporte para bases

Par.

Ref. 2964 Mangas de proteção

Estas proteções são colocadas em cada extremidade dos estabilizadores de base para proteger os utilizadores durante os percursos de ginástica e psicomotricidade para bebés. Par.

0025 + 2964



ESPALDARES

Os espaldares permitem realizar exercícios dinâmicos, estáticos ou de tonificação, para fortalecimento dos músculos do tronco e membros superiores. Podem ser combinados com o banco sueco, a extensão do espaldar, o banco de musculação e a meia-lua. Espaldares com 17 barras desmontáveis em madeira maciça. Dispositivos de fixação vendidos em separado. Altura: 2,70 m.

Ref. 2315 Espaldar de 1 lugar. C: 83 cm.

Ref. 2325 Espaldar de 2 lugares. C: 163 cm.

Ref. 2335 Espaldar de 3 lugares. C: 243 cm.

Ref. 2345 Espaldar de 4 lugares. C: 323 cm.

Ref. 2355 Espaldar de 5 lugares. C: 403 cm.

Ref. 2365 Espaldar de 6 lugares. C: 483 cm.



BANCOS DE MUSCULAÇÃO

Estes bancos, com inclinação ajustável, permitem regular o nível de intensidade do exercício. São concebidos para a prática da musculação específica para os aparelhos (retropulsão e antepulsão).

Ref. 2261 Banco de musculação com pés

Ref. 2262 Banco de musculação para encaixar nos espaldares

EXTENSÃO DE ESPALDAR AMOVÍVEL

Ref. 2370

Ao projetar-se do espaldar, permite efetuar todos os exercícios de suspensão. Quando instalado na parte inferior do espaldar (a 1 m do solo), pode ser utilizada como barra de ballet.

MEIA-LUA

Ref. 2372

Módulo de espuma de formato assimétrico com sistema de fixação para o espaldar. Permite efetuar um grande número de exercícios de musculação abdominal e dorsal. No solo, permite efetuar exercícios de flexibilidade (trabalhar as espartagas). Dimensões: 90 x 50 x 42 cm (C x L x A).



BANCO SUECO

Ref. 0045

Este banco destina-se a ser utilizado individualmente ou encaixado nos espaldares ou em bases. É ideal para o desenvolvimento da psicomotricidade no âmbito das sessões de baby-gym e adaptado à prática do reforço muscular e da propriocepção. Dimensões: 250 x 23 x 35 cm (C x L x A). Peso: 18 kg.



BARRA DE BALLET

Ref. 2220

Barra de ballet em madeira rígida para a prática da ginástica e da dança. Ø: 40 mm.
Barra de 1,60 m (fornecido sem suporte).

SUPORTES PARA BARRAS DE BALLET

Em material compósito, fixam-se à parede ou a um apoio de barra de ballet. Vendidos sem fixações.

Ref. 2210 Suporte para barra de ballet simples

Ref. 2212 Suporte para barra de ballet duplo



2210

2212

APOIOS PARA BARRAS DE BALLET

Fornecidos sem barras.

Ref. 2215

Apoio para barra de ballet para fixação no solo. A: 1,05 m.

Ref. 2216

Apoio para barra de ballet para fixação no solo com suporte simples Ref. 2210. Altura regulável entre 18 cm e 1,05 m.

Ref. 2217

Apoio para barra de ballet para fixação no solo com suporte duplo Ref. 2212.

Altura regulável:

- Barra baixa: 5 a 85 cm.
- Barra alta: 25 cm a 1,05 m.

BANZO BAIXO

Ref. 3280

Ideal para a aprendizagem básica das piruetas na Barra/Paralelas, ele permite desenvolver reflexos e automatismos que são essenciais antes de praticar os exercícios no aparelho de competição. Base antiderrapante.

Dimensões: 123 x 37 x 24 cm (C x L x A) – Ø: 4 cm – Unidade.



3280



2216

2217

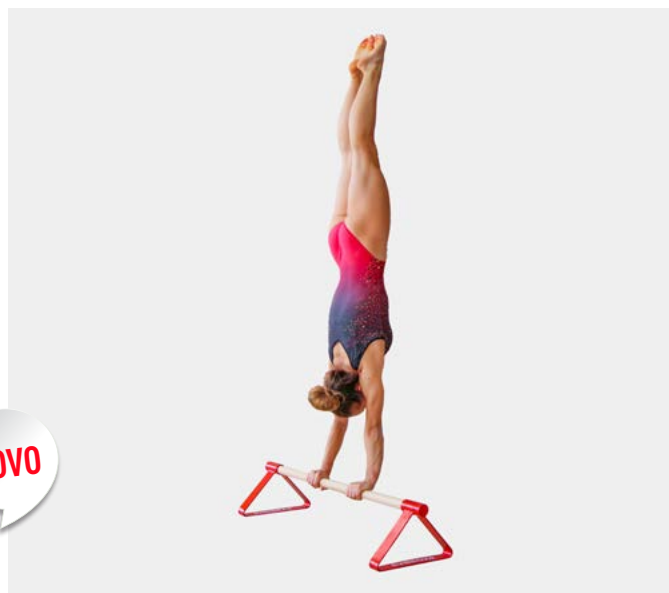

NOVO

PÓRTICO DE AJUDAS

Ref. 2778

Permite que os ginastas evoluam com confiança e sem medo. O sistema de roldanas reduz o esforço do treinador. Assim, pessoas de menor estatura podem treinar pessoas de maior estatura. Este pórtico encaixa tanto em Paralelas Assimétricas como na Barra fixa e não requer qualquer ancoragem adicional.

Características técnicas

- Desvio regulável de acordo com as necessidades, através da adaptação dos comprimentos dos cabos.
- Conjunto de adaptação específico para aparelhos com plataforma de acesso (entre em contacto connosco).
- Cabos curtos, espaço no solo: 4 x 2,10 m.

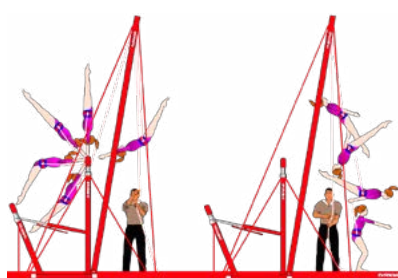

Aprendizagem da saída empranchada

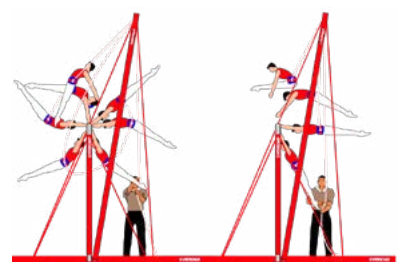

Aprendizagem do Tkatchev



SISTEMA DE CORDAS SUSPENSAS

Equipamento pedagógico que permite o uso escolar ou de iniciação de escaçada à corda.

Calhas equipadas com um sistema de tirantes para entrada e saída fácil das cordas. Manutenção do espaçamento das cordas através de uma corrente. Fornecidas sem corda (para mais informações, entre em contacto connosco). Disponíveis em 2 comprimentos.

Ref. 2230 C: 3 m com capacidade para 3 cordas.

Ref. 2231 C: 6 m com capacidade para 6 cordas.



2231



2230

CINTO COM ARNÊS

Ref. 2830

Cinto de ajudas com destorcedores para a aprendizagem de rotações à frente e à retaguarda.

Modelo único adaptável tanto a tamanhos infantis (a partir dos 5 anos) como a adultos. Equipado com fivela de segurança e arnês, este cinto é regulável entre 55 e 112 cm. Graças à dupla possibilidade de regulação, os rolamentos ficam perfeitamente posicionados no centro de gravidade. As referências (de 1 a 6) permitem ajustar a regulação do cinto.

Costas em tecido com tecnologia antitranspirante.

Em conformidade com os requisitos de resistência da norma EN-358.

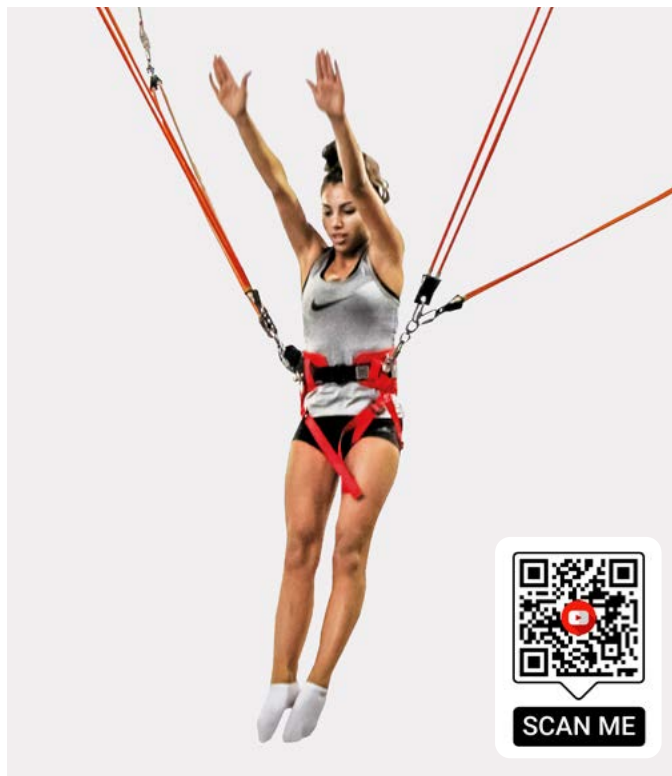

CINTOS ROTATIVOS

Cintos com rolamentos de esferas para a realização de exercícios com piruetas. Fácil e rápido de fechar. Vendidos com arnês.

Ref. 2790 Cinto rotativo, modelo grande

Diâmetro: 38 cm. Regulável entre 80 e 110 cm.

Ref. 2795 Cinto rotativo, modelo pequeno

Diâmetro: 30 cm. Regulável entre 55 e 80 cm.



CINTO DE SEGURANÇA

Ref. 2840

Cinto regulável com faixa de velcro, para fixação a cordas curtas ou longas. Adaptável a todos os tamanhos.

CABOS

Ref. 2810

Cordas de ajuda com destorcedores para manipulação direta pelo treinador durante as acrobacias.

Par.





MATERIAL DIVERSO

PLATAFORMAS DE ACESSO E AJUDAS

Permitem aceder aos aparelhos e são retráteis automaticamente. Reguláveis em altura e assistidas por uma patilha e aperto cilíndrico de mão.

PLATAFORMAS DE ACESSO E AJUDAS

Ref. 2705

Plataforma de acesso e de ajudas para Paralelas Assimétricas e Barra fixa. Equipado com uma plataforma de 100 x 60 cm e 7 degraus para fácil acesso à plataforma.

Ajuste de altura entre 1500 e 1900 mm.

Ref. 2715

Plataforma giratória de acesso às Argolas na extremidade de fosso.

Fornecida com uma prancha de 77 x 60,5 cm.

Ajuste da altura entre 1800 e 2200 mm.

PLATAFORMA DE ACESSO AMOVÍVEL

Ref. 2720

Adapta-se exclusivamente aos postes altos das Paralelas Assimétricas GYMNOVA. Altura regulável. Plataforma de dimensões reduzidas em comparação com as plataformas de acesso e ajudas (dimensões da plataforma: 77 x 60,5 cm).



2705



2715



2720



2125



2126



2127



2128



BASE EM ESPUMA REVESTIDA

Ref. 2125

Permite que o ginasta chegue mais facilmente ao aparelho e pode facilmente ser integrada num circuito de treino.

Espuma dura revestida com uma cobertura de PVC com classe de resistência ao fogo e sem ftalatos. Equipada com uma pega de transporte.

Dimensões: 80 x 50 x 18 cm (C x L x A).

BLOCOS DE ACESSO E AJUDAS

Facilitam o acesso aos aparelhos e podem ser usados no ajuste ou preparação dos banzos/barra.

Leves e estáveis, são revestidos com uma cobertura em PVC com classificação M2 de resistência ao fogo e sem ftalatos.

Ref. 2126 Dimensões: 50 x 50 x 50 cm (C x L x A).

Ref. 2127 Dimensões: 100 x 70 x 50 cm (C x L x A).

Ref. 2128 Dimensões: 150 x 60 x 50 cm (C x L x A).

NOVO

MAGNÉSIA

Indispensável para a ginástica, esta magnésia produzida em França garante uma taxa de pureza de 99,7% e uma finura até 10 vezes superior à das magnésias normais. Graças à sua finura e à sua textura porosa, permite que se espalhe bem e tenha uma boa aderência nas mãos. A sua fórmula assegura aos ginastas rotinas de qualidade e promove uma boa aderência em todos os aparelhos.

MAGNÉSIA GRANULADA

Produzida em pequenos blocos, este tipo de magnésia fácil de dosear é ideal para reabastecer as suas caixas ou recipientes de magnésia para uso individual.

Ref. 2872 Pacote de 6 sacos de 1 kg

Ref. 2873 Balde de 5 kg

Ref. 2874 Saco de recarga de 20 kg

MAGNÉSIA EM CREME

Disponível num frasco de 250 ml, esta embalagem limita a difusão de partículas no ar e permite uma dosagem sem perdas. Uma vez evaporado o álcool, o creme transforma-se em magnésia clássica em poucos segundos, proporcionando uma aderência eficaz durante o treino.

Ref. 2853 Pacote de 12 frascos de 250 ml

Ref. 2854 Pacote de 48 frascos de 250 ml



2872

2873



TAÇAS DE MAGNÉSIA

Ref. 2860 Taça de magnésia GVA

Leve e equipada com pegas de transporte, permite que os ginastas pendurem os seus acessórios (sprays, etc.). O recipiente em forma de semiesfera reduz a difusão da magnésia. A: 82 cm.

Ref. 2861 Taça de magnésia para pés

Ideal para a aplicação de magnésia na planta dos pés. Carpete integrada na estrutura. Em policarbonato. Dimensões interiores: 40 x 60 cm.

Ref. 2862 Taça de magnésia standard

Assenta sobre um suporte metálico, com uma caixa em madeira. A: 75 cm.



2861



2860



2862

TENSIÓMETRO PARA APARELHOS DE GINÁSTICA COM CABOS

Ref. 2040

Especialmente adaptado para medir a tensão dos cabos de ginástica, este tensiómetro aprovado pela FIG é um dispositivo de medição para Paralelas Assimétricas, Barras fixas e pórticos de Argolas. Fácil de utilizar graças ao seu visor digital, este tensiómetro permitirá aos ginastas adaptar a tensão dos cabos dos aparelhos de acordo com as suas necessidades em competição ou treino.

É um verdadeiro instrumento de controlo e também permite verificar regularmente a tensão dos cabos. O carregador de bateria externo é autónomo e permite que o tensiómetro seja recarregado sem ser desmontado.

Nota: Para a segurança dos ginastas, a tensão dos cabos deve estar entre 1 000 e 5 000 (N) e quando a tensão se torna demasiado baixa ou demasiado alta, é sinalizada por uma luz vermelha.



NOVO

Fornecido com uma mala de transporte composta por:

- Um tensiómetro com ligações rápidas
- Um carregador de bateria USB externo
- Um mini cabo de alimentação USB (1 m)
- Instruções de montagem e funcionamento

ANCORAGENS

ANCORAGENS COM BUCHA QUÍMICA

Fixações químicas com uniões e bucha química de endurecimento rápido e elevada resistência. Instalação rápida em solos acabados. Evita a realização de obras.

Ref. 2004 Lote de 4 ancoragens.

Ref. 2006 Lote de 6 ancoragens.

Ref. 2016 Lote de 16 ancoragens.

Ref. 2020 Lote de 2 ancoragens.

Nota: utilização apenas em lajes de betão com um mínimo de 12,5 cm de espessura, para as Ref. 2004, 2006, 2016 e 2020, e com um mínimo de 14 cm, para a Ref. 2000, e em lajes com resistência de 23 MPA (megapascal).

ANCORAGENS RETRÁTEIS

Ancoragens com gancho retrátil, orientável a 360° e amovível para substituição quando necessário. Ideal para pavilhões polidesportivos. Possibilidade de fixação em solo acabado.

Ref. 2000 Ancoragem retrátil sem bucha química. Unidade.

Ref. 2001 Lote de 4 ancoragens Ref. 2000 com bucha química.

Ref. 2002 Lote de 8 ancoragens Ref. 2000 com bucha química.

TENSOR RÁPIDO

Ref. 2550

Peça de ligação de segurança indispensável, adapta-se a todos os aparelhos com cabos GYMNOVA e permite regular, montar e desmontar rapidamente os aparelhos. Unidade.



2004



2000



2550

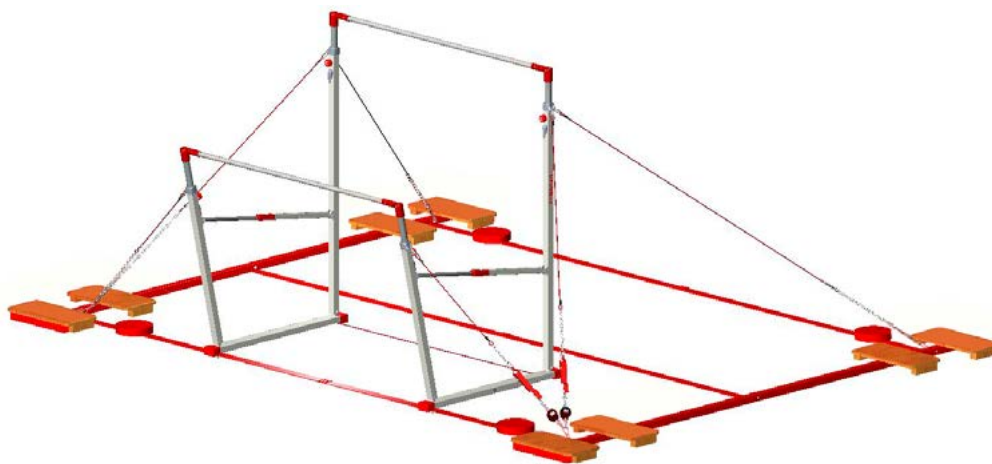

SISTEMA DE “ARANHAS”

Ref. 2751

Sistema com pesos para manter os aparelhos estáveis sem fixação ao solo. Ideal para salas onde não são possíveis ancoragens permanentes no solo. Adaptável ao conjunto de aparelhos GYMNOVA, garante a mesma estabilidade que um sistema convencional fixo. Fornecido sem proteções nem pesos (requer 8 x 400 kg por pé, entre em contacto connosco para obter mais informações).

Características técnicas:

- Área de solo: 6,96 x 4,20 m.
- Dimensões ao nível das ancoragens: 5,5 x 4 m (em conformidade com as dimensões das competições internacionais).

PROTEÇÕES

Ref. 2450 Proteção de parede amovível

Colchão em espuma de polietileno de alta densidade (25 kg/m³) com um revestimento em PVC de 1000 deniers, classe de resistência ao fogo M2. Fixam-se através de um sistema de fitas de velcro coladas ou aparafusadas à parede. Cor vermelha. Dim.: 200 x 100 x 6 cm (C x L x A).



2450

Ref. 2451 Gymur

Placa de proteção de parede de 2 x 1,30 m para proteger as zonas de risco. Espessura: 22 mm. Espuma firme em polietileno laminada com um revestimento sintético de classe M2. Fornecida sem cola. Cor vermelha.



2451

Ref. 2464 Perfil de acabamento

Instalação na parte superior ou inferior, para proteger e reduzir o desgaste do Gymur. Largura: 2 m.

PROTEÇÕES PARA POSTES PARA INTERIOR E EXTERIOR

Estas proteções permitem revestir postes de interior e de exterior para tornar todas as áreas desportivas seguras. São resistentes à humidade e às intempéries. Para adaptação ou cortes específicos, o nosso gabinete de projetos desenvolve estudos específicos a fim de encontrar a solução mais adequada às suas necessidades.

Proteções de 10 cm de espessura em espuma de poliuretano com uma densidade de 21 kg/m³, revestida a PVC de 1 000 deniers resistente ao fogo M2, mantidos por uma faixa de velcro.

Altura: 2 m. Cor vermelha.



2453

Ref. 2452 Proteção para postes quadrados

Ref. 2453 Proteção para postes em U

PEQUENA INFÂNCIA

Mergulhe no mundo do EDUC'GYM folheando a nova edição do nosso catálogo.

Desde módulos de espuma até à gama de madeira, incluindo colchões, rolos, trampolins e material educativo, descubra todos os nossos produtos especialmente concebidos para desenvolver as capacidades motoras das pequenas crianças.

Este material tem muitas vantagens pedagógicas graças à modularidade dos elementos e permitir-lhe-á adaptar as suas sessões de acordo com as situações de mobilidade a desenvolver. Oferecemos-lhe uma gama completa de produtos com cores atrativas, várias formas e tamanhos para cada faixa etária ou situação educativa.



SCAN ME





Uma multiplicidade de soluções pode ser descoberta através de vários exemplos de circuitos pedagógicos.

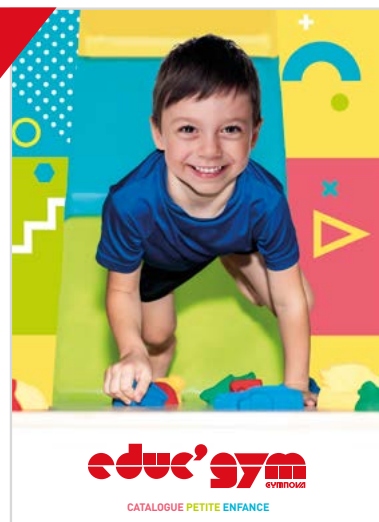

PRATICÁVEIS

A PARELHOS

COLCHÕES E ROLOS

FOSSOS DE RECEÇÃO

TRAMPOLINS E PISTAS

GAMA INSUFLÁVEL

APRENDIZAGEM E PREPARAÇÃO FÍSICA

MATERIAL DIVERSO

EDUC'GYM

Através das marcas O'JUMP e BRICK, a GYMNOVA oferece-lhe uma gama completa de equipamentos dedicado ao Parkour para lhe permitir criar verdadeiras zonas de treino adaptadas às suas necessidades.



SCAN ME



A marca O'JUMP oferece uma gama de módulos de espuma especialmente dedicados a esta disciplina e às necessidades dos clubes, permitindo aos desportistas exprimir a sua criatividade em total segurança indoor. Planos inclinados, blocos, trapézios... todos os nossos módulos de espuma específicos para "Parkour", pretendem representar os diferentes tipos de obstáculos encontrados no ambiente urbano ou natural. A modularidade dos elementos torna possível construir obstáculos de diferentes tipos para criar percursos únicos para cada sessão. Os módulos O'JUMP são dissociáveis e podem ser utilizados em separado.

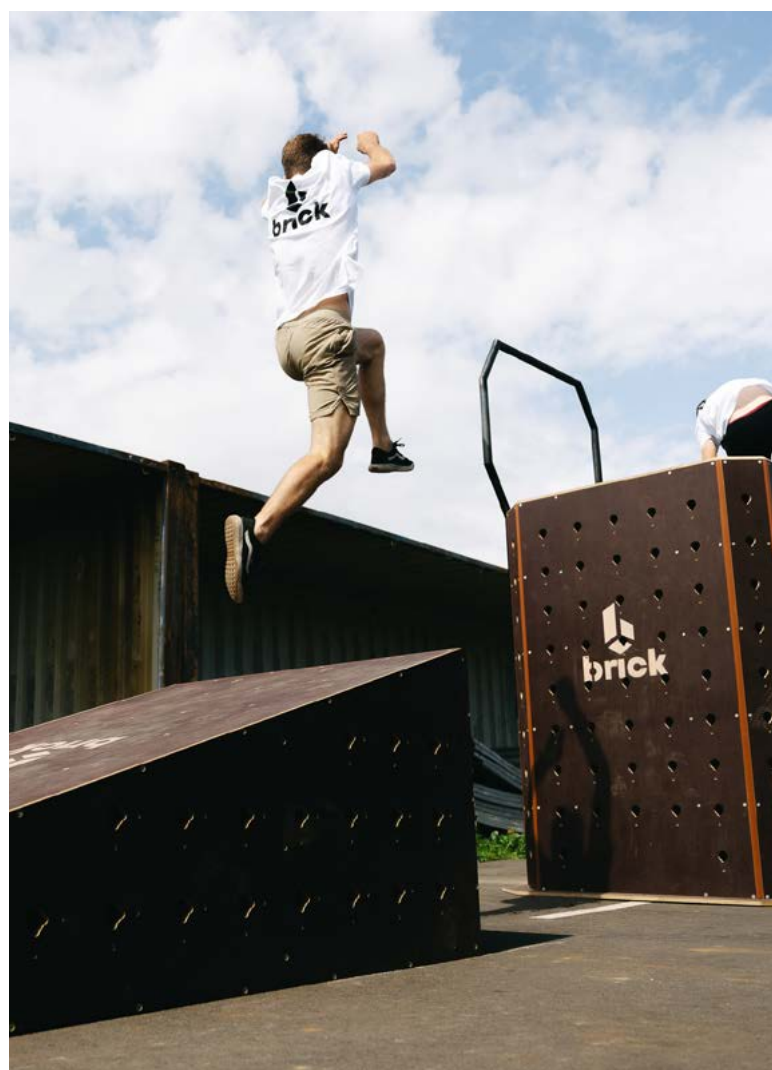

Cada peça de equipamento foi cuidadosamente desenvolvida em colaboração com os melhores atletas da área, permitindo-nos criar uma gama adaptada e em conformidade com os princípios fundamentais da disciplina.



SCAN ME



Aliado dos traceurs, esta gama oferece estruturas especialmente concebidas para a prática do “Parkour”, tanto no interior como no exterior. Blocos, torres, muros, barras... toda a gama da disciplina está disponível para recriar a paisagem urbana para iniciação, treino ou competição! Todas as nossas estruturas são infinitamente modulares para lhe permitir variar os seus percursos de modo a criar zonas urbanas no solo como no ar.

NOVO

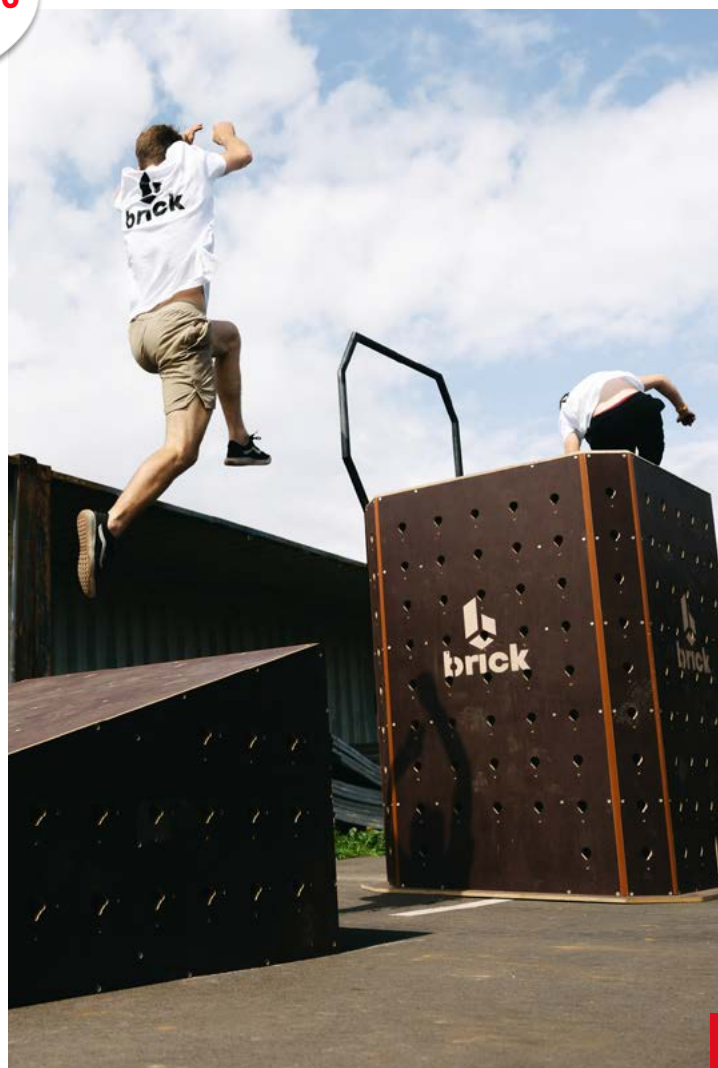

INVESTIGAÇÃO E DESENVOLVIMENTO

O serviço de I&D concretiza a estratégia de “Produtos” de marca, através de uma inovação constante para apresentar novas soluções adaptadas às necessidades dos clientes. Para antecipar continuamente as necessidades do mercado, a **GYMNOVA** mantém-se atenta, trabalhando em estreita parceria com o mundo da Ginástica.

Além disso, a nossa equipa de engenheiros qualificados, provenientes do setor da ginástica, criou o seu próprio laboratório de controlo, o que permite a realização de testes internos, nomeadamente testes de impacto, de perfuração, de fadiga, etc. Os nossos produtos são concebidos e testados em conformidade com as normas em vigor.

A segurança, a ergonomia e o conforto são a nossa prioridade.

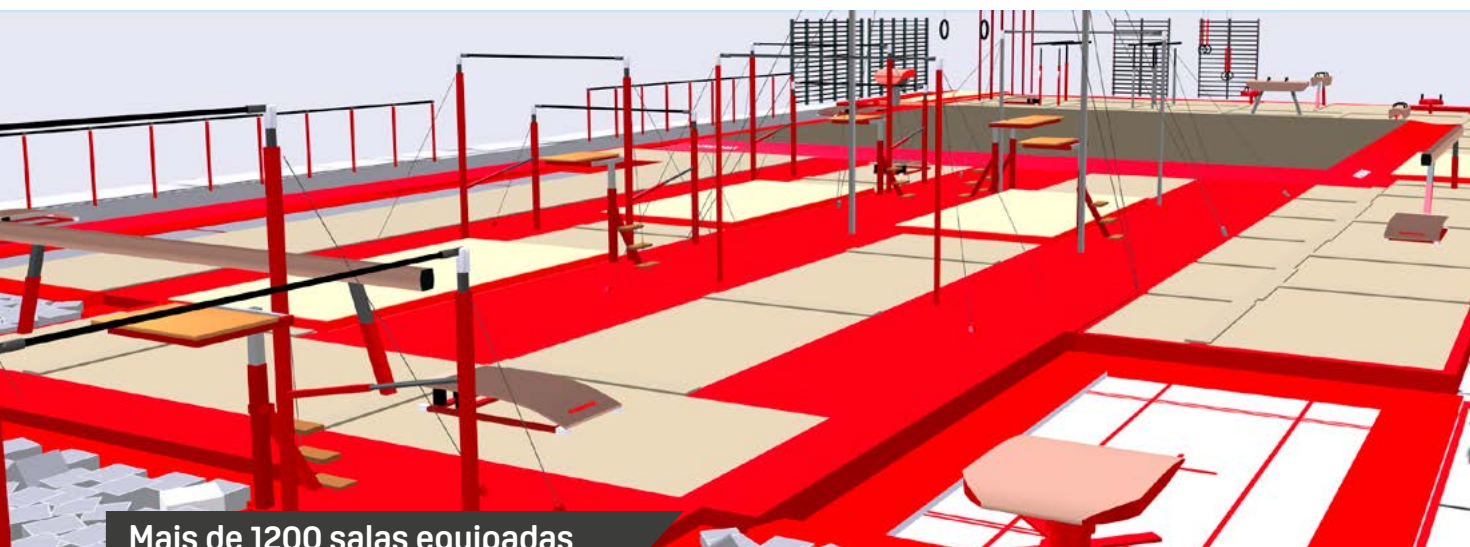

Mais de 1200 salas equipadas em todo o mundo



APRESENTAÇÃO DE PROJETOS

O nosso serviço específico dedicado ao equipamento de salas especializadas, ajuda-o com o seu projeto de ginásio, desde a génese até à conclusão.

Com um conhecimento preciso do mundo da Ginástica, dos produtos e das limitações de concretização, o nosso Gabinete de Projetos concebe o seu ginásio à medida, com vista a otimizar o espaço e a segurança dos ginastas.

Juntos, construímos o seu projeto no sentido de determinar as suas necessidades e responder da melhor forma possível às suas expectativas.

A nossa experiência permite-nos oferecer-lhe um serviço completo e controlado quer se trate de uma nova construção, uma extensão ou uma renovação.

Já concebemos mais de 1200 salas especializadas em todo o mundo!

SERVIÇO PÓS-VENDA



O Serviço Pós-Venda GYMNOVA está ao seu serviço para todo o seu equipamento de ginástica durante a garantia e após a garantia:

O nosso pessoal terá todo o prazer em fornecer-lhe informações e assistência para quaisquer problemas que possa ter com o seu equipamento. Uma vez formalizado o pedido, atuamos no sentido de identificar as causas e adotar as ações corretivas e preventivas adequadas.

E porque queremos assegurar-lhe uma compra com toda a serenidade, toda a gama de produtos GYMNOVA e Educ'Gym beneficia de uma garantia comercial de 5 anos* cobrindo qualquer defeito de material, de conceção ou de fabrico, dentro de uma utilização normal.

** Com algumas exceções, consulte os nossos termos e condições gerais em www.gymnova.com para mais informações.*

SERVIÇO DE MANUTENÇÃO

O nosso desejo de acompanhar os equipamentos que desenvolvemos levou à criação de um serviço dedicado à manutenção e ao prolongamento da vida útil das suas instalações gímnicas.

Este serviço não só prolongará a vida útil do seu equipamento, mas também o seu desempenho. A monitorização regular é, portanto, um passo fundamental na antecipação e planeamento de operações de reparação ou substituição. Esta manutenção inclui o inventário de peças usadas, bem como a sua substituição por uma equipa GYMNOVA, que lhe permite cumprir as exigências de manutenção de equipamentos desportivos.

SERVIÇO DE INSTALAÇÃO

A nossa equipa de técnicos, especialistas em produtos GYMNOVA, instalam os seus equipamentos, dotando as suas instalações de recursos de elevado desempenho.

Os nossos técnicos prestam serviços de instalação, manutenção e pós-venda dos nossos produtos.

Oferecemos-lhe uma equipa de técnicos formados e experientes que serão capazes de satisfazer as suas necessidades durante a realização do projeto do seu ginásio.

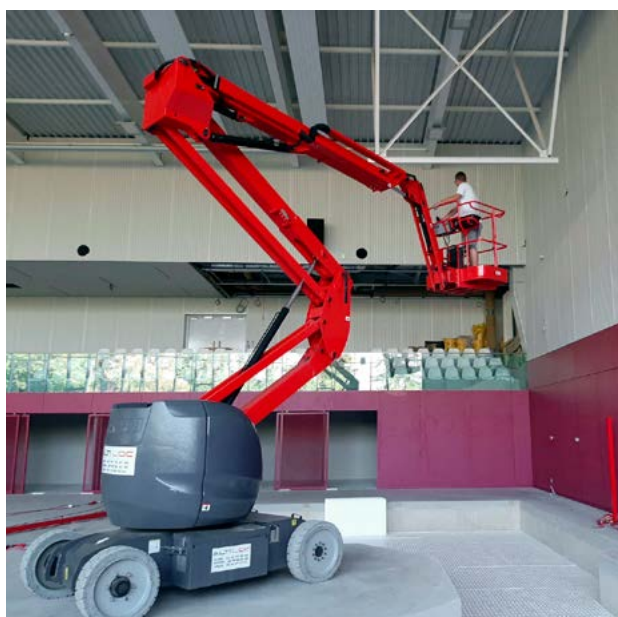

GYMNOVA, FORNECEDOR OFICIAL DOS EVENTOS GÍMNICOS MAIS IMPORTANTES.

Durante quase 45 anos, equipámos numerosas competições nacionais e internacionais, culminando com os Jogos Olímpicos. Já equipámos mais de mil competições em todo o mundo, incluindo:

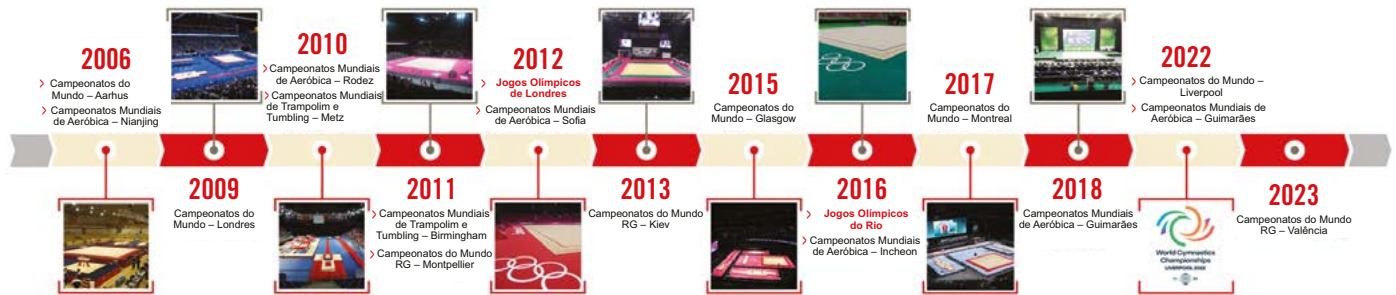

O nosso know-how permite-nos oferecer-lhe soluções “chave na mão” para a organização de todos os seus eventos gímnicos: Artística, Rítmica, Aeróbica, Trampolins e Pistas, Parkour, etc. Várias plataformas aprovadas pela FIG são colocadas à disposição durante todo o ano, tendo em conta o calendário gímnico.

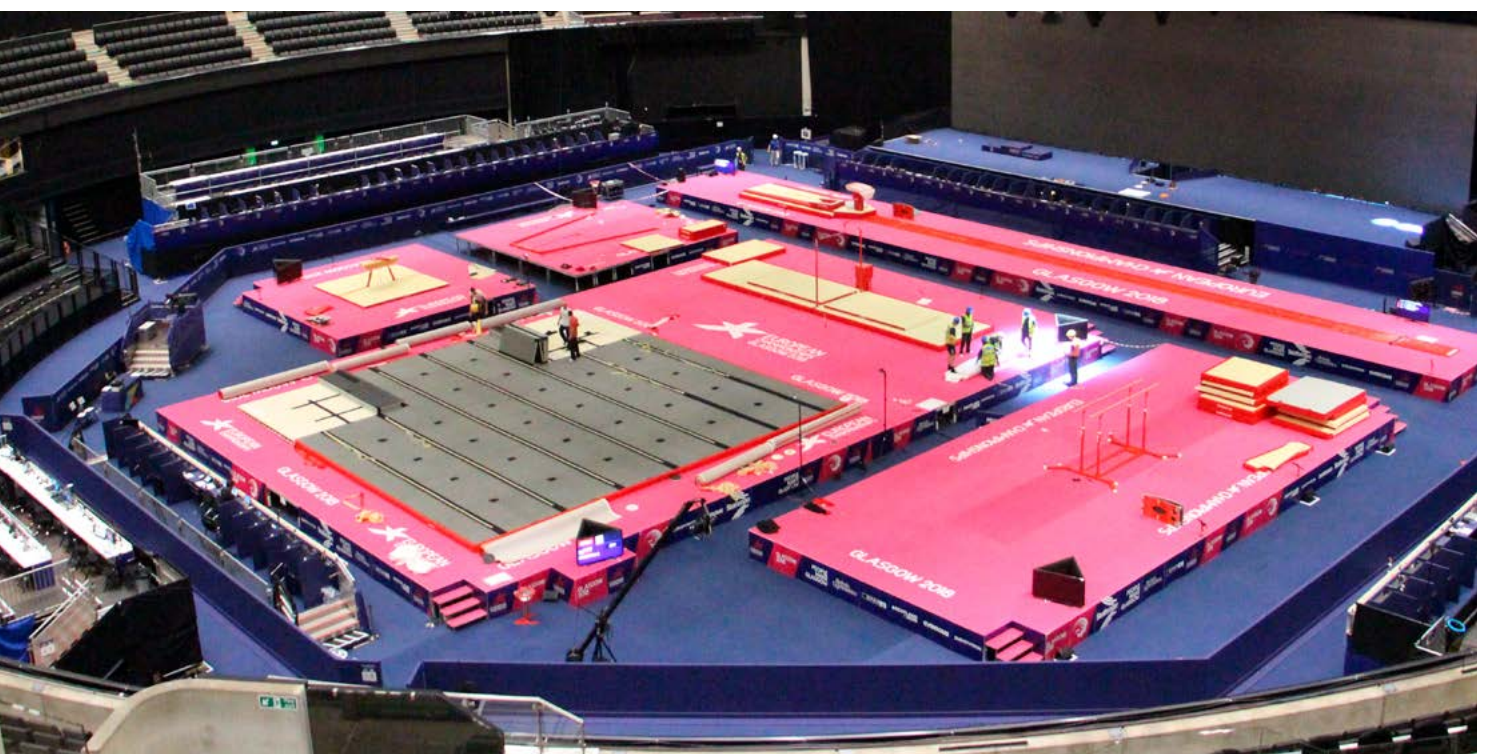

PÓDIO PARA EVENTOS GÍMNICOS

Nosso departamento de competição acompanha-o em seu projeto e propõe-vos, de acordo com suas necessidades, planos de implantação sob medida para o seu pódio.

O sistema de montagem do pódio oferece uma área de desempenho resistente e estável ao longo de todo o evento. Todas as mesas são constituídas por uma placa em madeira contraplacada muito rígida (espessura: 18 mm), enquadrada num perfil de alumínio com dupla ranhura que permite a ligação dos elementos.

A altura padrão do conjunto é de 80 cm (não regulável), embora estejam disponíveis várias alturas a pedido: de 12 a 100 cm.

O produto é fiscalizado pelo Vêritas e está em conformidade com a norma NF P 06 001 e com o artigo AM 17 da regulamentação associada à segurança em edifícios públicos.



**ENCONTRE AS CONDIÇÕES GERAIS DE VENDA
E TODAS AS INSTRUÇÕES DE INSTALAÇÃO
NO NOSSO WEBSITE
WWW.GYMNOVA.COM**

As fotos que ilustram o presente catálogo não são contratuais.
Créditos fotográficos: Alan Edwards, Espace Montaigne, Pierrick Jeannoutot, Magali Ruffato, Anh Viet Chau, Franck Faipot, Thomas Schreyer, GYMNOVA, FIG
Ilustrações: Zen, Gymnéo, GYMNOVA
Design e paginação: www.zen-studio.com
Edição: setembro 2022

ÍNDICE

A	Aeróbica	16
	Ancoragens	114
	Aparelhos	17 a 62
	Argolas	46 a 51
B	Baby-Gym	116
	Banco de musculação	107
	Banzo baixo	108
	Banzos	22, 57, 62
	Barras de ballet	108
	Barras fixas	58 a 62
	Bases Educ'Gym	106
	Blocos Parkour	119
C	Cabos	23, 61
	Carrinhos de transporte	12, 15, 23, 29, 37, 45, 71, 102, 106
	Cavalos com arçãos	42 a 45
	Cintos	110
	Cogumelos	44 a 45
	Colchão de queda	70 a 71
	Colchões de recepção	65 a 69
	Colchões escolares	74
	Colchões insufláveis	99
	Cordas	110
E	Espaldares	107
	Extensores de Trave	28
F	Fosso insuflável	84
	Fossos de recepção	77 a 84
G-I	GR	14 a 15
	Grandes colchões de queda	72
	Impulsionadores de salto	35
M	Magnésia	113
	Mesas de Saltos	30 a 37
	Miniaparelhos	63 a 64
	Minitrampolins	90 a 91
	Módulo multiforme	105
	Módulos de espuma	104, 36, 44, 56, 116, 117, 118
	Módulos insufláveis	99 a 101
P	Paralelas Assimétricas	18 a 23
	Paralelas Simétricas	52 a 57
	Parkour	119
	Pista de Tumbling	94, 98
	Pistas	92 a 93
	Pistas com molas	93
	Pistas de corrida	30, 37, 94, 98
	Pistas de ginástica	75 a 76
	Pistas insufláveis	97
	Plataformas de acesso e ajudas	112, 83
	Plintos	36
	Plintos de Saltos	36
	Pórtico de ajudas	109
	Praticáveis	7 a 16
	Praticável insuflável	96
	Proteções em espuma	22, 23, 28, 29, 31, 37, 41, 45, 51, 57, 62, 85
	Proteções para paredes e postes	115
R	Ressaltadores	64
	Rocking'Gym	104
	Rolo de aprendizagem	106
	Rolos dobráveis	71
	Rolos insufláveis	99
S-T	Saltos	30 a 31
	Sistema de cordas suspensas	109
	Taças de magnésia	113
	Tensiômetro	114
	Tensor rápido	114
	Trampolins	38 a 41
	"Trampo-tremp"	41
	Trampolins encastrados	85
	Trampolins grandes	88 a 89
	Trampolins lineares	92
	Traves	24 a 29 e 99

CS 30056
45 RUE GASTON DE FLOTTE
13375 MARSELHA CEDEX 12
FRANÇA

TEL. +33 (0)4 91 87 51 20
FAX. +33 (0)4 91 93 86 89

info@gymnova.com
WWW.GYMNOVA.COM

GYMNOVA

une société d' **ABEO** 



GYMNOVA