

MOQUETTES DE RECOUVREMENT 14x14M & 13x13M ET PRATICABLES DE GYMNASTIQUE ARTISTIQUE

6380H
6570J-6775D-6775D/DE
6390I
6565K-6777D-6777D/DE



**6570J &
6775D - 6775D/DE**

**DOCUMENT À
CONSERVER**

Avertissement :

Il convient de faire installer cet équipement par une personne qualifiée. Cet équipement doit être utilisé par une seule personne à la fois et sous la surveillance d'une personne qualifiée.
L'usage de cet équipement à des fins autres que celles initialement prévues est exclu.

Conformité :

Les praticables 14 x 14m références **6570J, 6775D et 6775D/DE** sont homologués FIG.

Recommandations :

- Conserver cette notice pour référence ultérieure (contrôle, entretien...).
- Effectuer une maintenance prédictive de manière périodique.
- Mettre en place une vérification annuelle ou pluriannuelle selon l'utilisation.

Colisage :

COLIS REF.	6380/141 Lé moquette gauche N°1 14 x 4m	6380/142 Lé moquette central N°2 14 x 3m	6380/143 Lé moquette central N°3 14 x 3m	6380/144 Lé moquette droit N°4 14 x 4m	6380/108 Lot 3 Velcros de liaison 14m	6532B Kit Anti-Rotation Moquette	Nombre colis
6380H Moquette recouvrement 14 x 14m	1	1	1	1	1	1	6
VOLUME (M³)	0,62	0,48	0,48	0,62	0,02	0,01	X
MASSE (KG)	99	75	75	99	2	1,55	
DIM. (MM)	4300x380x380	3350x380x380	3350x380x380	4300x380x380	370x270x200	300x200x170	

COLIS REF.	6390/141 Lé moquette gauche N°1 13.05 x 3.52m	6390/142 Lé moquette central N°2 13.05 x 3m	6390/143 Lé moquette central N°3 13.05 x 3m	6390/144 Lé moquette droit N°4 13.05 x 3.52	6380/108 Lot 3 Velcros de liaison 14m	6532B Kit Anti-Rotation Moquette	Nombre colis
6390I Moquette recouvrement 13 x 13m	1	1	1	1	1	1	6
VOLUME (M³)	0,55	0,48	0,48	0,55	0,02	0,01	X
MASSE (KG)	82	72	72	82	2	1,55	
DIM. (MM)	3800x380x380	3300x380x380	3300x380x380	3800x380x380	370x270x200	300x200x170	

I. Montage du plancher et du Kit Anti-Rotation :

Se reporter aux instructions de montage **NM06 + NM206** pour les Réfs.: **6580B & 6595B, NM273 + NM277** pour les Réfs.: **6785A & 6787A** ou **NM274 + NM277** pour les Réfs.: **6781A & 6783A**.

II. Montage de l'Aire amortissante en Mousse et des bavettes de finition des Prat. à ressorts :

Se reporter aux instructions de montage **NM253** pour les Réfs.: **6542A & 6572A**, ou **NM299** pour les Réfs.: **6788B & 6784B**

III. Montage de la moquette de recouvrement : 🧑🧑🧑🧑 minimum.

Nota : Conserver les 4 tubes en carton à plat pour un éventuel futur stockage ou déplacement de la moquette (sans enrouler).

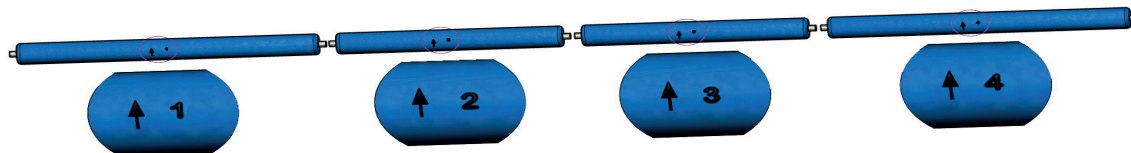

Important : Pour avoir une teinte identique entre les 4 lés (même sens de poils), il suffit de positionner les 4 rouleaux côte à côte en respectant l'ordre des numéros et le sens des flèches (inscrites sur l'emballage), comme indiqué ci-dessus.

1/ DÉROULER LES 4 LÉS DE MOQUETTE À L'ENDROIT SUR LA MOUSSE : DANS LE SENS DU VELOURS NOIR DES PISTES MOUSSES (VOIR FIG. 1, 2 & 3 OU 4, 5 & 6), EN PLAÇANT LES 2 PLUS LARGES VERS L'EXTÉRIEUR. COMMENCER PAR POSER L'UN DES 2 GRANDS ROULEAUX (1, 1' OU 4, 4') SUR UN CÔTÉ DE LA MOUSSE (GRANDE BORDURE ROUGE VERS L'EXTÉRIEUR) :

- Praticable 14 x 14m (Réf.: 6570J, 6775D & 6775D/DE) : lés latéraux de 4m de large (1) et (4) (voir Fig. 1 à 3).
- Praticable 13 x 13m (Réf.: 6565K, 6777D & 6777D/DE) : lés latéraux de 3,52m de large (1') et (4') (voir Fig. 4 à 6).

2/ RENOUELER L'OPÉRATION POUR LE SECOND GRAND ROULEAU, PUIS DÉROULER LES LÉS CENTRAUX (2) ET (3) OU (2') ET (3') AU MILIEU DES 2 AUTRES.

3/ POSITIONNER LE PREMIER LÉ LATÉRAL PAR RAPPORT À L'AIRE EN MOUSSE, EN S'ALIGNANT SUR LE TRACÉ DE DÉPART (14 x 14m OU 13 x 13m) :

- Praticable à plots 14 x 14m (Réf.: 6570J) : la moquette complète dépasse de 25cm tout autour de la mousse (voir Fig. 1 & 2).
- Praticable à plots 13 x 13m (Réf.: 6565K) : la moquette complète dépasse de 20cm tout autour de la mousse (voir Fig. 4 & 5).
- Praticable à ressorts 14 x 14m & 13x13m (Réf.: 6775D, 6777D, 6775D/DE & 6777D/DE) : la moquette complète ne dépasse pas de la mousse (voir Fig. 1 & 3 pour le praticable 14x14m, Fig 4 & 6 pour le praticable 13x13m).

4/ AJUSTER PARFAITEMENT LES 4 LÉS BORD À BORD. POUR DÉPLACER UN LÉ, IL SUFFIT DE METTRE UNE PERSONNE À CHAQUE EXTRÉMITÉ DU LÉ, ET DE LE SOULEVER ALTERNATIVEMENT AFIN DE FAIRE PÉNÉTRER DE L'AIR PAR VAGUES SOUS LE LÉ. RÉAJUSTER SA POSITION EN TIRANT DANS LA DIRECTION SOUHAITÉE.

Orientation des linéaires de mousses (en vert) / Orientation des lés de moquette (en rouge)

Figure 1 - Moquette complète
14 x 14m (Réf.: 6380H)

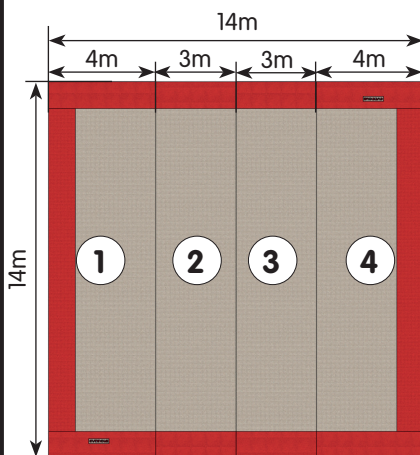

Figure 2 - Mousse complète
13,50 x 13,50m ép. 4cm
Pistes "accordéon" prat. à plots (Réf.: 6542A)

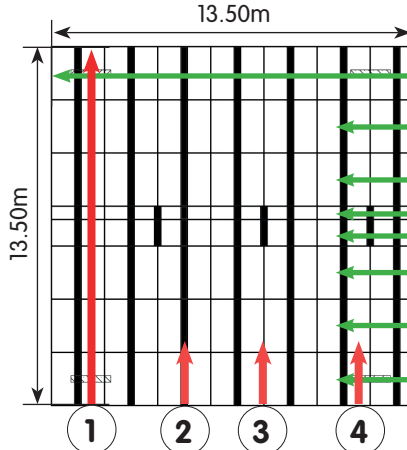

Figure 3 - Mousse complète 14 x 14m
ép. 5.6cm - pistes "accordéon"
Prat. à ressorts (Réf.: 6788B)

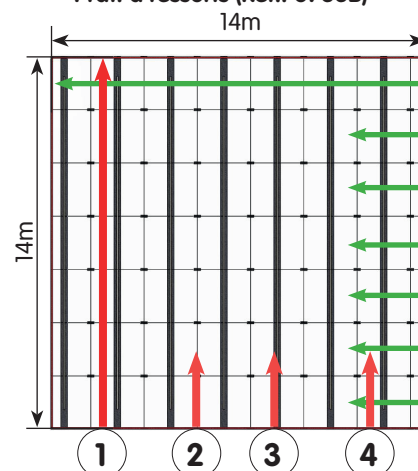

Figure 4 - Moquette complète
13.05 x 13.05m (Réf.: 6390I)

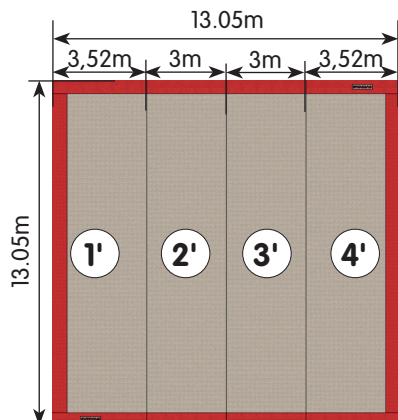

Figure 5 - Mousse complète
12,60 x 12,60m ép. 4cm
Pistes "accordéon" prat. à plots (Réf.: 6572A)

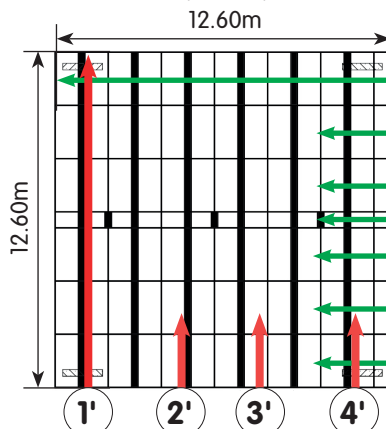
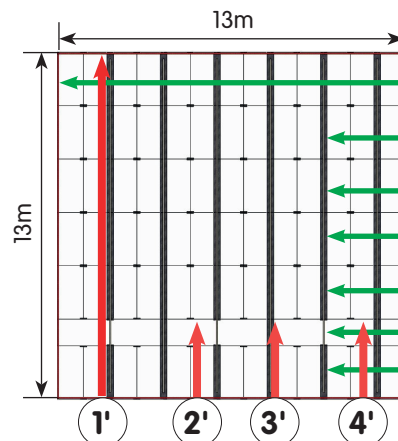

Figure 6 - Mousse complète 13 x 13m
ép. 5.6cm - pistes "accordéon"
Prat. à ressorts (Réf.: 6784B)



5/ ! ATTENTION : POUR ÉVITER LA FORMATION DE PLUS, LAISSER REPOSER MINIMUM 24H À TEMPÉRATURE D'UTILISATION (SI TOUTEFOIS DES PLUS APPARAISSENT, SE REPORTER AU § V). ASSEMBLER LES 4 LÉS ENTRE EUX (MÉTHODE IDENTIQUE POUR LES 2 MOQUETTES) :

Figures 7 - 8 - 9 - Mise en place d'une bande auto-agrippante de liaison sur un lé de moquette

- Soulever chaque extrémité d'un lé latéral (1) en finissant par le milieu pour dégager la zone de liaison.
- Dérouler une bande velcro de liaison (5) (beige & rouge), sans tension, à cheval de 5cm sur l'envers du bord du lé latéral (1).

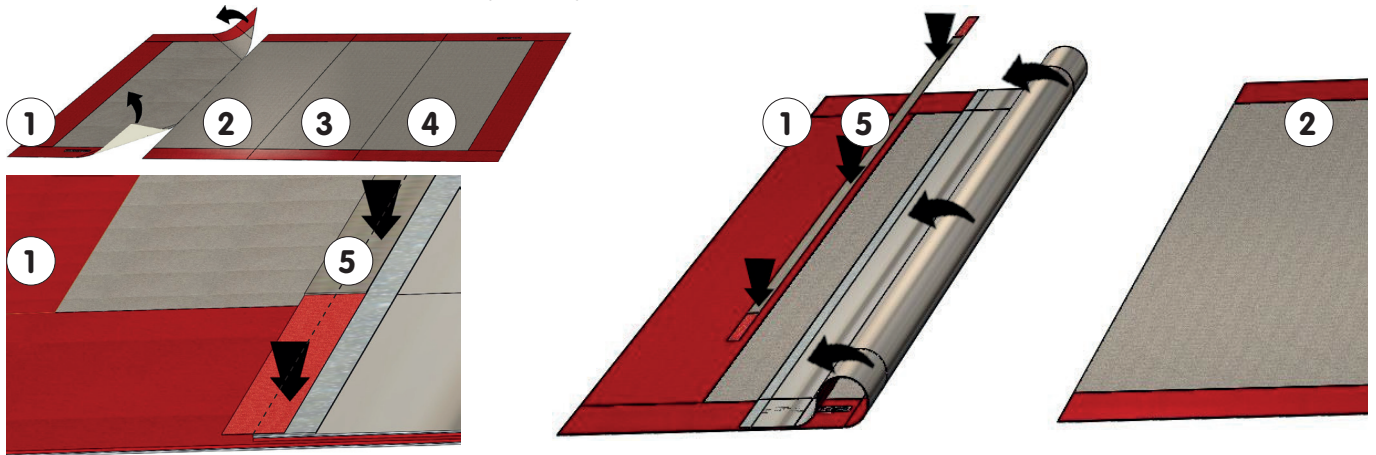

Figures 10 - 11 - 12 - 13 & détail - Finition de la liaison de 2 lés de moquette

- Rabattre le lé latéral (1) muni de la bande de liaison (5) en partant du milieu vers les extrémités.
- Dégager le bord du lé central (2) pris en dessous de la bande de liaison (5), en soulevant les extrémités jusqu'à libérer le milieu.
- Reposer délicatement le milieu du lé latéral (2) à l'identique du lé latéral, en finissant par les extrémités.
- Renouveler l'opération pour les lés restants (3) et (4).
- Recouper les bandes de liaison (5) dépassantes si besoin (praticables 13 x 13m - Réfs : 6565K, 6777D & 6777D/DE).

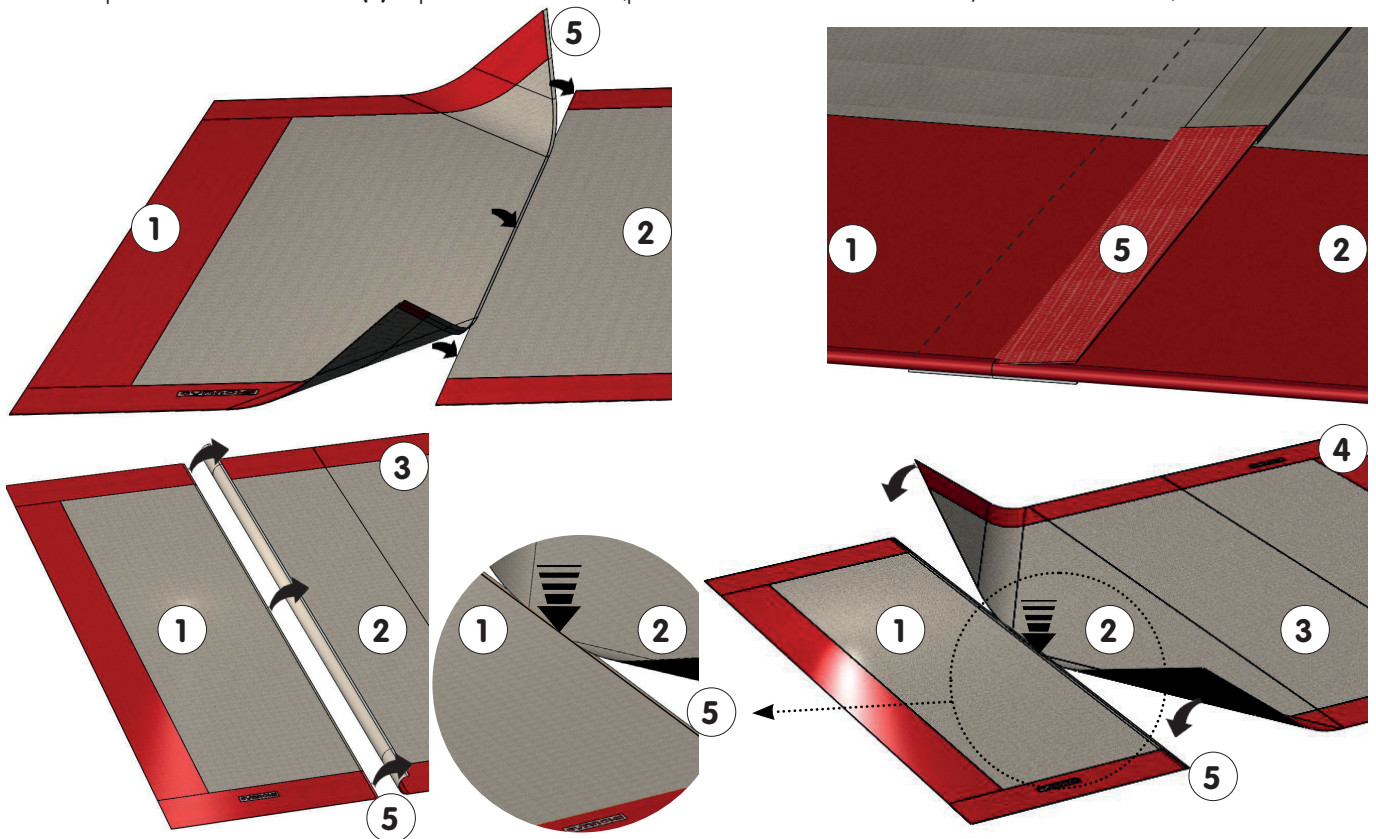

6/ INSTALLATION DU KIT ANTI-ROTATION MOQUETTE (8) SOUS LES EXTRÉMITÉS DES LÉS CENTRAUX (2) ET (3) (VOIR FIG. 14 CI-CONTRE).

- Retourner chaque extrémité de la moquette jusqu'à dégager les bandes de velours noir (7) présentes sous les lés centraux.
- Si elles sont en mauvais état, les remplacer par celles fournies.
- Accrocher une bande auto-agrippante de 2.50m beige adhésivée (6) centrée sur la largeur de chaque bande de velours noir (7).
- Ôter le film protecteur de la face autocollante de la bande (6) et rabattre les extrémités de la moquette sur la mousse. Appuyer fermement.

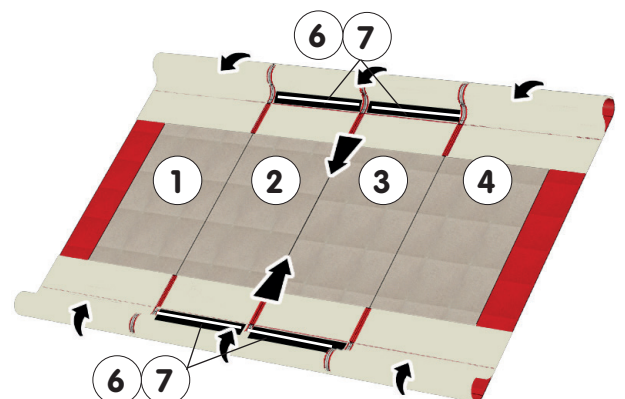

IV. Démontage et stockage de la moquette : minimum.

1 / DÉMONTAGE (SÉPARATION DES 4 LÉS) :

- Commencer par la liaison d'un lé latéral (1) et du lé central (2).
- Procéder à l'identique pour le second lé latéral (4) et le lé central (3).
- Renouveler l'opération entre les 2 lés centraux (2) et (3).

Figure 15 - Séparation de 2 lés

- Se placer à une jonction entre 2 lés et soulever avec précaution l'angle d'un lé latéral (1), tout en maintenant l'angle du lé central (2) correspondant : en se plaçant debout dessus, puis en marchant le long de la liaison.
- Progresser ainsi jusqu'au milieu de la longueur de la moquette, puis renouveler l'opération en partant de l'autre extrémité : le premier lé latéral (1) est libre.

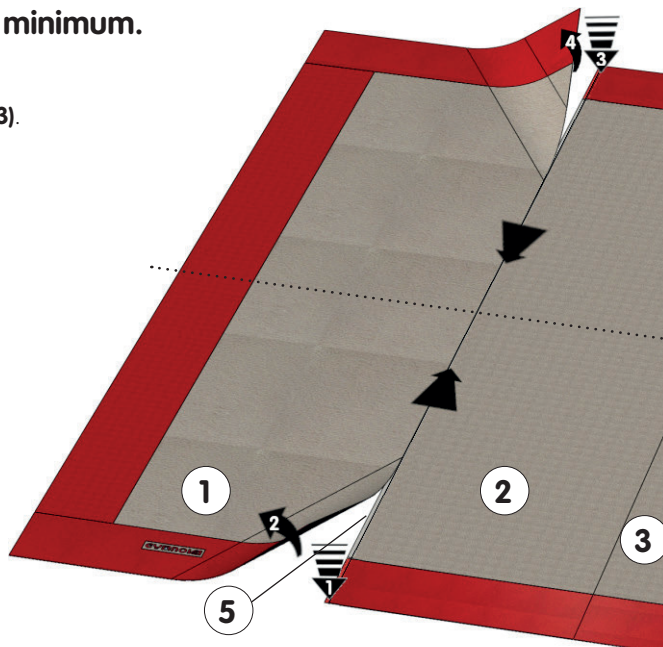

Figures 16 - 17 - Démontage de la bande de liaison

- Retourner le bord du lé central (2) pour décrocher la bande de liaison (5).
- Soulever progressivement la bande de liaison (5) tout en maintenant la moquette au sol : en se plaçant debout sur le bord du lé central (2), puis en marchant le long.

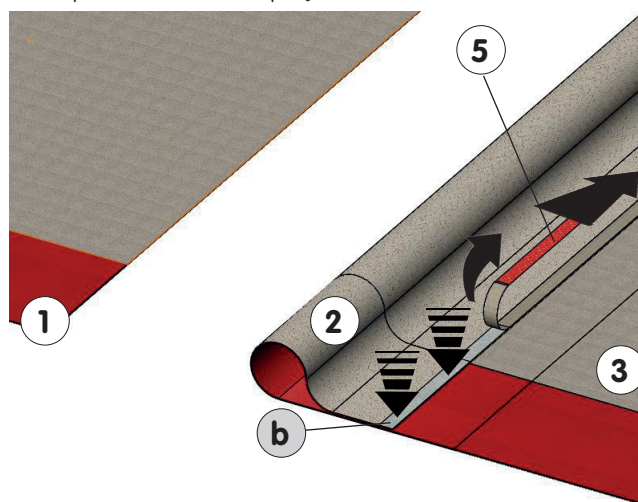
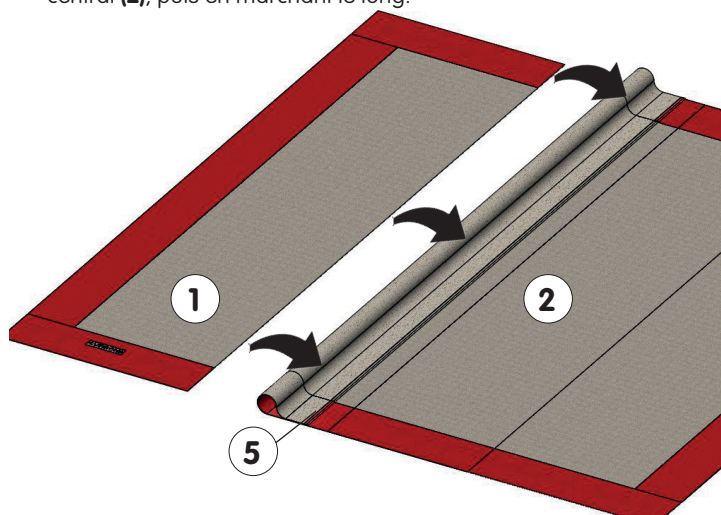

2/ ENROULEMENT DES 4 LÉS AVANT STOCKAGE :

 **IMPORTANT : LE TUBE EN CARTON UTILISÉ DOIT DÉPASSER DE CHAQUE EXTRÉMITÉ DU LÉ DE MOQUETTE.**

- Remettre les 4 lés le plus à plat possible pour faciliter un enroulement régulier, ne pas former de "cône" et garantir le bon état de la moquette stockée.

Figures 18 - 19 - Méthode d'enroulement

- À 2 personnes (sans enrouleur), positionner le tube en carton (a) parallèle à une extrémité du premier lé latéral (1),
- Enrouler la moquette en avançant de manière synchrone pour obtenir un cylindre régulier. Ceci permettra de pouvoir entreposer la moquette sans détérioration.
- Renouveler l'opération pour les 3 autres lés.

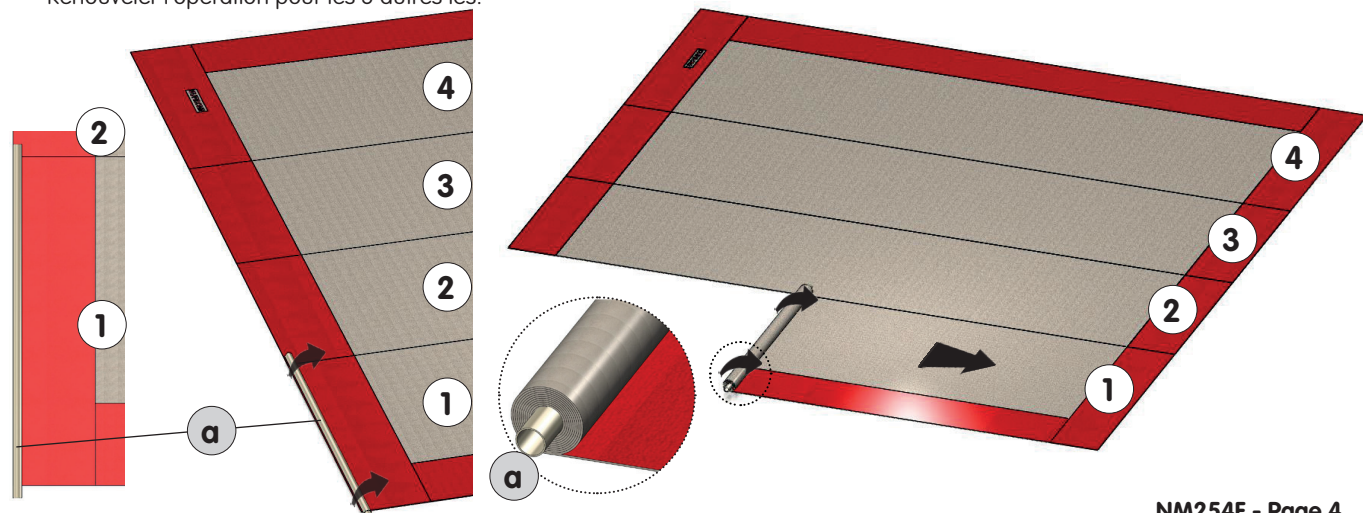

V. Maintenance :

- Un nettoyage du praticable permet de mieux visualiser les problèmes éventuels (déformation, casse ou absorption d'humidité).
- Vérifier l'état : des différents lés de moquette **(1), (2), (3) et (4)** (tenue des bordures rouges sur la partie centrale beige, des bandes auto-agrippantes blanches de 5cm **(b)** sous les bords des lés **(cf. Fig 17)**, des 8 parties du Kit Anti-Rotation moquette **(8)**) et des bandes de liaison **(5)**.
- Pour toute question relative au nettoyage de la moquette, se reporter aux préconisations ci-dessous.
- Vérifier l'état des pistes de mousse "accordéon" (cf. NM253, NM299) et des bandes auto-agrippantes de liaison et du plancher (bois & plots mousse - cf. NM06 ou bois & ressorts - cf. NM257, NM273 ou NM274).
- Tout élément détérioré ou déformé doit être remplacé dans les plus brefs délais.
- Si des plis apparaissent : démonter le/les bandel(s) auto-agrippant(s) de liaison du/des lés correspondant(s) suivant les instructions **§ IV 1/**, et aplanir la surface avec un tube carton **(a)** dans le sens du poil de manière uniforme. Laisser la moquette s'aplanir complètement, avant de remettre en place les liaisons suivant les instructions **§ III 5/**.

VI. Préconisations d'entretien :

Parmi les éléments qui contribuent à assurer la longévité des moquettes, l'entretien joue un rôle essentiel. Ce document fournit les recommandations relatives à l'entretien, au détachage et au nettoyage permettant de préserver un haut degré d'aspect pendant toute leur durée de vie.



UN ENTRETIEN DÉFICIENT ET EN PARTICULIER L'UTILISATION DE DÉTACHANTS OU SOLUTIONS DÉTERGENTES NON ADAPTÉES PEUT MENER À UNE DÉTÉRIORATION RAPIDE ET IRRÉMÉDIABLE DE LA MOQUETTE. DANS DE TELLES SITUATIONS, LA RESPONSABILITÉ DE GYMNOVA NE SAURAIT ÊTRE ENGAGÉE.

Une maintenance efficace des moquettes comprend obligatoirement 4 types d'actions :

- Protection des accès
- Dépoussiérage
- Détachage
- Entretien périodique.

1/ PROTECTION DES ACCÈS : LA PRINCIPALE SOURCE DE SALISSURE ÉTANT LA POUSSIÈRE ET LES DÉBRIS VENUS DE L'EXTÉRIEUR, LES MESURES PRÉVENTIVES CONSISTENT À PROTÉGER TOUTES LES ENTRÉES DONNANT ACCÈS AU GYMNASE.

2/ DÉPOUSSIÉRAGE PAR ASPIRO-BROSSAGE : UN NETTOYAGE RÉGULIER À L'ASPIRO-BROSSEUR EST LE PRINCIPAL MOYEN D'ENTRETIEN DES MOQUETTES. POUR ÊTRE EFFICACE, IL EST ABSOLUMENT NÉCESSAIRE D'UTILISER UN ASPIRATEUR MUNI D'UNE BROsse ROTATIVE QUI PERMETTRA UNE ÉLIMINATION OPTIMALE DE LA POUSSIÈRE PAR SON ACTION MÉCANIQUE, SANS AVOIR BESOIN D'APPUYER LORS DE SON PASSAGE.

3/ DÉTACHAGE : DOIT ÊTRE RÉALISÉ DE MANIÈRE QUOTIDIENNE. EN EFFET, LES TÂCHES SONT D'AUTANT PLUS DIFFICILES À ENLEVER LORSQU'ELLES SONT ANCIENNES.

PROCÉDER COMME SUIT :

- Tâches Liquides : Absorber le plus rapidement possible le liquide renversé en tamponnant avec un tissu de coton blanc, propre, sec et absorbant. **Éviter de frotter la tache.**
- Tâches Solides : Récupérer le plus gros à l'aide d'un couteau.
- Tout type de taches :
 - Utiliser le tableau de détachage ci-après de façon à identifier le produit de détachage adéquat.
 - Avant tout nettoyage, vérifier si l'agent de détachage est « compatible » avec la moquette en réalisant un essai sur une zone non exposée.
 - Appliquer le produit de détachage sur un chiffon de coton blanc (jamais directement sur la moquette) et tamponner fortement la tache en évitant de frotter. Travailler la tache de l'extérieur vers l'intérieur de façon à éviter de l'étendre.
 - Continuer d'utiliser le produit détachant comme décrit ci-dessus aussi longtemps que dégorgera la tache sur le chiffon.
 - Pour les mélanges à base de shampoing, on utilisera avantagusement la méthode du verre retourné pour masser la tache en faisant décrire des cercles au verre retourné et pour ramasser la mousse éventuellement formée. Répéter l'opération sans rajouter de produit jusqu'à ce qu'il n'y ait plus formation de mousse.
 - Une fois la tache enlevée, rincer à l'eau claire en tamponnant plusieurs fois avec une éponge humide. Tamponner avec un chiffon sec pour absorber tout le liquide. Attention : certaines solutions nettoyantes peuvent entraîner un rapide ré-encrassement si elles ne sont pas complètement enlevées.
 - Enfin, placer une couche absorbante blanche non pelucheuse (Chiffon de coton ou papier cuisine) d'1cm d'épaisseur environ sous un objet lourd protégé par un film plastique pour absorber l'humidité résiduelle.
 - Une fois l'objet retiré, aspirer/brosser l'endroit.

4/ ENTRETIEN PÉRIODIQUE :

Ces opérations lorsqu'elles sont réalisées correctement permettent de retarder les opérations plus lourdes dites de « Grand nettoyage » ou de « Rénovation ».

- Nettoyage à la poudre absorbante :
 - Pulvériser par zones de 10 m² maximum une solution de pré-détachage en insistant sur les zones encrassées ou tâchées.
 - Répandre ensuite la poudre en une couche aussi mince que possible.
 - Avec un balai brosse ou équivalent, faites pénétrer la poudre dans la moquette. Laisser le produit agir 1 à 3 heures.
 - Extraire la poudre à l'aspiro-brosseur en le repassant plusieurs fois si nécessaire, sans mettre de pression verticale.
- L'injection Extraction :



ATTENTION : CETTE MÉTHODE TRÈS DÉLICATE EST UNE OPÉRATION DE NETTOYAGE EN PROFONDEUR PERMETTANT DE NETTOYER LES FIBRES SUR TOUTE LA HAUTEUR DU VELOURS ET NE DOIT ÊTRE ENVISAGÉE QUE DANS LES CAS EXTRÊMES DE SALISSURE. LA ZONE À TRAITER DOIT TOUT D'ABORD ÊTRE SOIGNEUSEMENT DÉPOUSSIÉRÉE.

Le principe de cette méthode est l'injection d'une solution de détergent fortement diluée dans de l'eau tiède ou chaude en cas de salissure très grasse qui va décoller les salissures. Juste après, une aspiration humide très puissante permet la récupération de l'eau et des salissures. Des précautions doivent être prises dans le choix de la solution détergente. **Le pH de ces solutions doit absolument être inférieur à 8.** Il convient, par précaution, de rajouter un agent anti-mousse dans le bac d'extraction de la machine.

LES ÉTAPES À SUIVRE SONT LES SUIVANTES :

- Procéder à des passages parallèles. N'utiliser la solution de détergent qu'en quantité suffisante pour assurer un bon nettoyage.
- Éviter l'humidification excessive. Nettoyer en ligne droite lorsque cela est possible et recouvrir chaque passage d'un tiers de la largeur de la buse nettoyante afin d'éviter toute marque de passage.
- Après chaque nettoyage, faire immédiatement un second passage sur la même surface sans détergent, mais en actionnant l'aspirateur.
- Il convient de répéter l'extraction dans les zones où les salissures visibles n'ont pas été éliminées par un seul passage de la buse nettoyante.
- Ensuite, les mêmes opérations doivent être conduites avec de l'eau à la place du détergent de façon à éliminer toute trace de détergent du poil de la moquette.
- Si l'extraction a été correctement réalisée, le temps de séchage optimum est de l'ordre de 6 à 12 heures. Durant ce laps de temps, il convient d'éviter tout trafic sur la moquette. Cette durée pourra être fortement minorée en utilisant des souffleurs spéciaux.

RECOMMANDATIONS GÉNÉRALES IMPORTANTES :

Les moquettes sont sensibles aux agents chimiques : les fibres de la couche d'usage ainsi que l'envers peuvent être détériorés par des agents agressifs tels que les produits alcalins (Ammoniaque...), les agents de blanchiment, les agents oxydants (Eau de Javel, Eau Oxygénée...) et les agents réducteurs.

⚠ ÉVITER D'INONDER LA TACHE : UNE HUMIDITÉ PROLONGÉE OU RÉPÉTÉE PEUT CAUSER UNE DÉCOLORATION, UN RAMOLLISSEMENT VOIRE UN DÉCOLLEMENT DE L'ENVERS, UN RÉTRÉCISSEMENT, UN JAUNISSEMENT DE LA MOQUETTE OU FAVORISER LA CROISSANCE DE MOISSURES ET BACTÉRIES.

TABLEAU DE DÉTACHAGE*

Type de taches	Actions
Beurre, Huile, Graisse, Cambouis, Goudrons, Cirage	<ul style="list-style-type: none"> - Commencez par retirer le plus gros à l'aide d'un couteau. - Tamponnez ensuite à l'aide d'un chiffon imbibé de solvant de type essence - Puis appliquez une poudre absorbante. - Rincez à l'eau claire - Séchez et aspirez.
Boissons alcoolisées, café, thé, soda, jus de fruit	<ul style="list-style-type: none"> - Après avoir enlevé le plus gros avec des chiffons absorbants, - Tamponnez les endroits tachés (de l'extérieur vers le centre) avec une solution d'eau et alcool à parts égales. - Rincez ensuite à l'eau claire.
Boue	<ul style="list-style-type: none"> - Laissez sécher la boue, puis brossez. - Si nécessaire, frottez avec une solution de shampoing pour moquettes. - Rincez à l'eau claire.
Bougie	<ul style="list-style-type: none"> - Retirez le plus possible de bougie en grattant légèrement. - Placez ensuite un buvard sur la tache et appliquez sans appuyer un fer à repasser tiède. - Renouvelez l'opération en déplaçant le buvard jusqu'à ce que la tache de bougie soit fondue et en grande partie absorbée. - Terminez en frottant la tache avec un chiffon imbibé d'alcool à détacher.
Chewing-gum	<ul style="list-style-type: none"> - Durcir le chewing-gum avec de la glace, - Puis le retirer avec le dos de la lame d'un couteau. - Diluez ensuite ce qui reste avec de l'acétone.
Lait, Œuf, yaourt, chocolat, herbe, vomis	<ul style="list-style-type: none"> - Frottez avec un chiffon imbibé d'eau chaude et de lessive aux enzymes. - Rincez à l'eau claire.
Colle, vernis	<ul style="list-style-type: none"> - Enlevez le maximum de colle ou de vernis - Puis tamponnez avec un chiffon trempé dans de l'acétone.
Peinture	<ul style="list-style-type: none"> - Rayez la peinture au papier de verre - Puis tamponnez avec un chiffon imbibé d'acétone.
Rouge à lèvres	<ul style="list-style-type: none"> - Nettoyez avec un chiffon imbibé de démaquillant, puis avec une solution de shampoing pour moquettes. - Rincez à l'eau claire.
Rouille	<ul style="list-style-type: none"> - Tamponnez l'endroit taché avec un produit antirouille du commerce. - Avant d'en faire l'application, essayez le sur un coin peu visible de votre moquette afin de vous assurer qu'il ne se produise aucune décoloration. - Laissez agir - Et rincer à l'eau claire
Sang, lait, sueur, urine	<ul style="list-style-type: none"> - Solution d'ammoniaque (à 28%) ou peroxyde d'hydrogène (30%).
Vernis à Ongles	<ul style="list-style-type: none"> - Tamponnez la tache avec un chiffon imbibé d'acétone ou amyle acétate.
Tache inconnue	<ul style="list-style-type: none"> - Tamponnez successivement avec du chlorure de méthylène, puis de l'acétone, puis une solution diluée de vinaigre blanc, - Nettoyez avec un shampoing pour moquettes. - Rincez à l'eau claire

* **Rappel** : le détachant doit être appliqué sur un chiffon propre, JAMAIS directement sur la moquette.

Moquette complète 14 x 14m
(Réf.: 6380H)

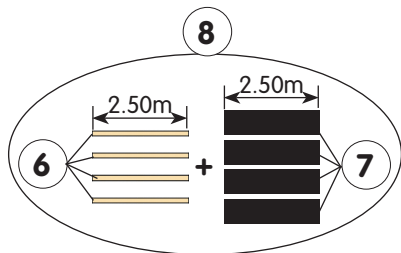
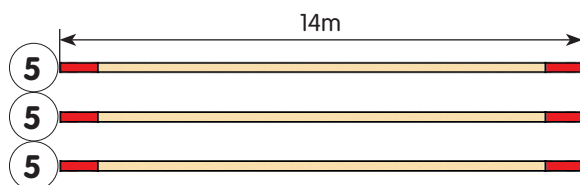
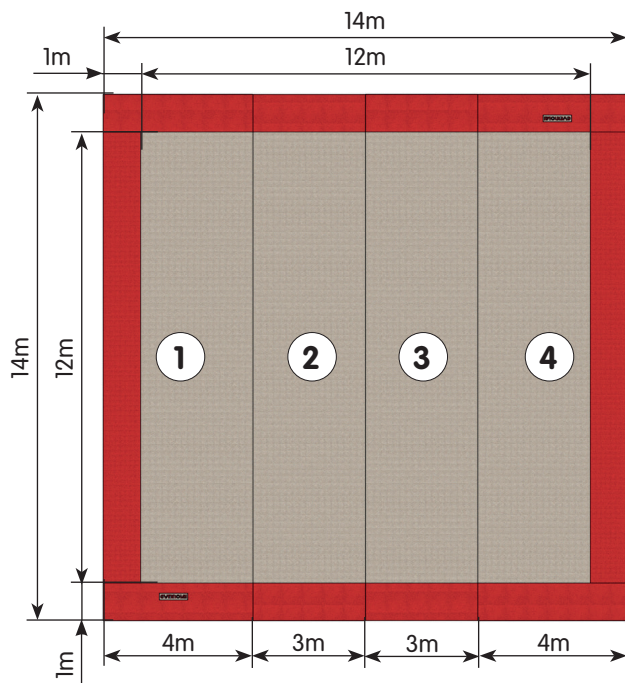

Moquette complète 13.05 x 13.05m
(Réf.: 6390I)

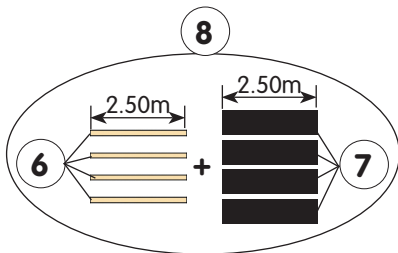
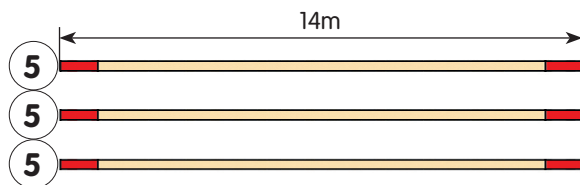
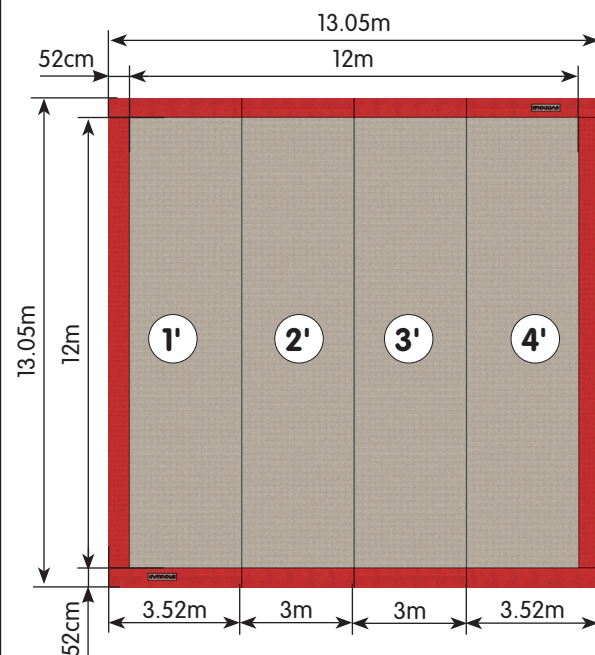

26	-	-	-	-
25	-	-	-	-
24	-	-	-	-
23	-	-	-	-
22	-	-	-	-
21	-	-	-	-
20	-	-	-	-
19	-	-	-	-
18	-	-	-	-
17	-	-	-	-
16	-	-	-	-
15	-	-	-	-
14	-	-	-	-
13	-	-	-	-
12	-	-	-	-
11	-	-	-	-
10	-	-	-	-
9	-	-	-	-
8	1	Kit Anti-Rotation moquettes	6532B	-
7	4	Bande velours noir 2.50m x 25cm	-	Inclus ds 2, 3 & 6
6	4	Bande adhésivée beige 2.50m x 5cm	-	Inclus dans 8
4'	1	Lé N°4 latéral droit 13.05 x 3,52m	6390/144	Prat. 13 x 13m
3'	1	Lé N°3 central 13.05 x 3m	6390/143	Prat. 13 x 13m
2'	1	Lé N°2 central 13.05 x 3m	6390/142	Prat. 13 x 13m
1'	1	Lé N°1 latéral gauche 13.05 x 3,52m	6390/141	Prat. 13 x 13m
5	3	Bande liaison beige/rouge 14m	-	L'unité
4	2	Lé N°4 latéral droit 14 x 4m	6380/144	Prat. 14 x 14m
3	1	Lé N°3 central 14 x 3m	6380/143	Prat. 14 x 14m
2	1	Lé N°2 central 14 x 3m	6380/142	Prat. 14 x 14m
1	1	Lé N°1 latéral gauche 14 x 4m	6380/141	Prat. 14 x 14m
REP	NBRE	DÉSIGNATION	RÉFÉRENCE	OBSERVATIONS

MOQUETTES DE RECOUVREMENT 14x14M & 13x13M
ET PRATICABLES DE GYMNASTIQUE ARTISTIQUE

Pour commander les pièces détachées, rappeler la désignation, la référence et la date de livraison de l'appareil complet.

Dans le souci d'une amélioration constante des produits, nous nous réservons le droit d'apporter des modifications techniques et dimensionnelles sans que cette notice nous soit opposable.

Ce document est la propriété de Gymnova, il est confidentiel et ne peut être reproduit sans accord.

AIRES EN MOUSSE 14x14M & 13x13M PRATICABLES COMPÉTITION & ENTRAÎNEMENT À RESSORTS «MONTRÉAL» ÉVOLUTION EN MOQUETTES M'20

6788B
6775D - 6775D/DE
6784B
6777D - 6777D/DE



6775D - 6775D/DE

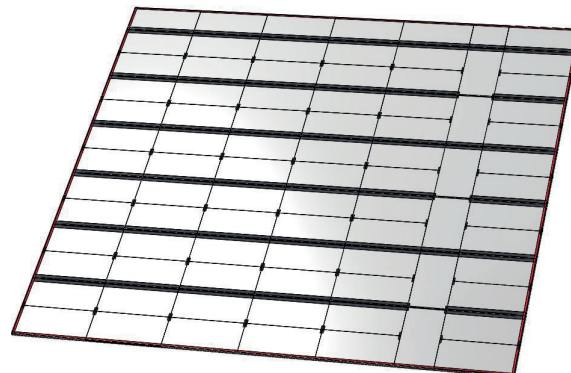
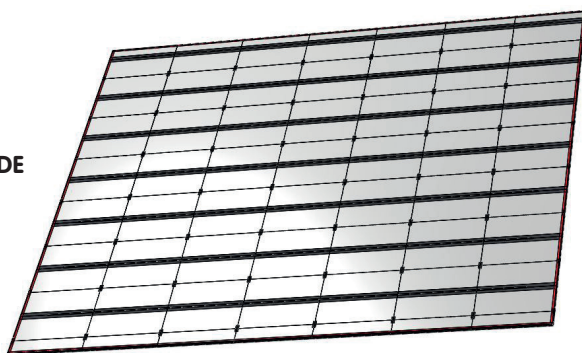

DOCUMENT À
CONSERVER

Avertissement :

Il convient de faire installer cet équipement par une personne qualifiée. Cet équipement doit être utilisé par une seule personne à la fois et sous la surveillance d'une personne qualifiée.

L'usage de cet équipement à des fins autres que celles initialement prévues est exclu.

Conformité :

Les praticables 14 x 14m références **6775D** et **6775D/DE** sont homologués FIG.

Recommandations :

- Conserver cette notice pour référence ultérieure (contrôle, entretien...).
- Effectuer une maintenance prédictive de manière périodique.
- Mettre en place une vérification annuelle ou pluriannuelle selon l'utilisation.

Colisage :

COLIS REF.	6542/00 7 bandes de liaison 12.50m pistes mousses	6586/10 KAR mousses M13	6588/20 Kit mainlien bavettes & marquage GR	6788/60 Piste mousse 14 x 2m ép.: 56mm	6788/62 Lot 2 Pistes mousse 14 x 2m ép.: 56mm	6784/71 Piste mousse 13 x 1m ép.: 56mm	6784/72 Lot 2 Pistes mousse 13 x 2m ép.: 56mm	Nombre de colis
6788B Mousse 14x14m ép: 56mm	1	1	1	1	3	-	-	7
6784B Mousse 13x13m ép: 56mm	1	1	1	-	-	1	3	7
VOLUME (M³)	0.02	0.01	0.01	2.22	3.86	0.88	3.54	X
MASSE (KG)	2.1	1.3	3	65	131	26	116	
DIM. (MM)	360x260x180	350x250x150	300x200x200	2000x1000x1100	2000x1000x1930	2000x1000x440	2000x1000x1770	

I. Maintenance :



IMPORTANT :

Laisser reposer la mousse 48h minimum. Si l'aire de mousse dépasse du plancher : découper l'excédent de mousse nécessaire. Répéter l'opération si besoin (variabilité dans le temps des dimensions des mousses).

- Un nettoyage du praticable permet de mieux visualiser les problèmes éventuels (déformation, casse ou absorption d'humidité).
- Vérifier l'état des mousses (1) ou (2) & (3), des bandes de liaison (4), du kit de maintien des bavettes (5) et du kit anti-rotation (6).
- Vérifier l'état du plancher (plaques bois, ressorts, pièces plastiques, profilés et plaquettes - **NM273** ou **NM274**) et de la moquette (**NM254**).
- Tout élément détérioré ou déformé doit être remplacé dans les plus brefs délais.

II. Démontage et stockage de la mousse :

- Enrouler soigneusement les 7 bandes de liaison (4).
- Découper les bandes de maintien des bavettes (5) à la jonction des pistes mousse, puis replier les 7 linéaires de mousse (1) ou (2) & (3).
- Stocker les mousses empilées à plat dans un endroit propre et sec. Ne rien stocker dessus de lourd, saillant ou autre. Éviter le contact direct avec le sol.

Dans souci d'une amélioration constante des produits, nous nous réservons le droit d'apporter des modifications techniques et dimensionnelles sans que cette notice nous soit opposable.

III. Montage du plancher du praticable 14x14m ou 13x13m (Réfs. : 6785A - 6787A ou 6781A - 6783A) :
 Se reporter aux instructions de la **NM273** ou **NM274**. Pour la mise en place du kit anti-rotation, se référer à la notice **NM277**.

IV. Montage de l'aire amortissante en mousse (6788B ou 6784B) (👤👤 minimum) :

Figures 1 & 2 - Mise en place du Kit Anti-Rotation de l'aire de mousse

- Brosser et aspirer soigneusement si besoin l'auto-agrippant (a) situé sur les 4 plaques d'angles du plancher.
- Placer chacune des 4 bandes de 150 x 25 cm de textile noir adhésivé (6) sur chaque pavé d'auto-agrippant (a).
- Important : attendre la fin de l'étape IV, pour enlever le film protecteur des 4 bandes (6)



Plancher 14 x 14m

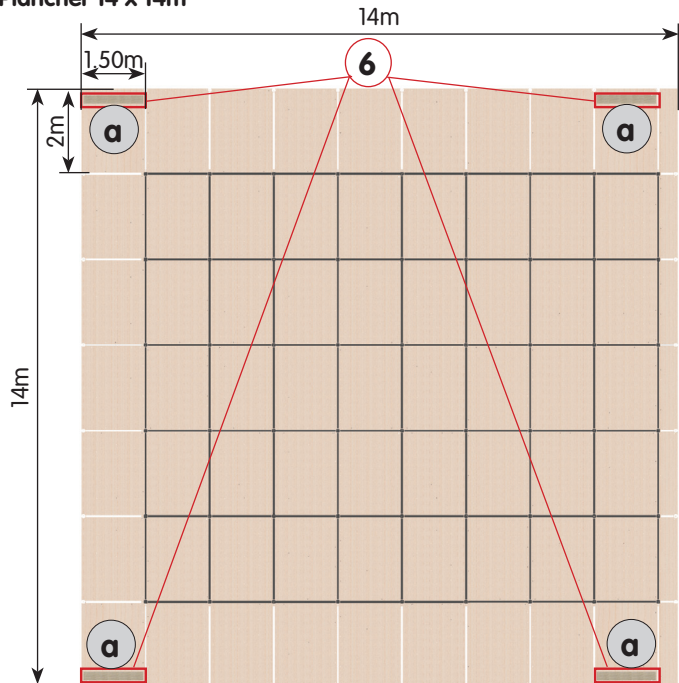

Plancher 13 x 13m

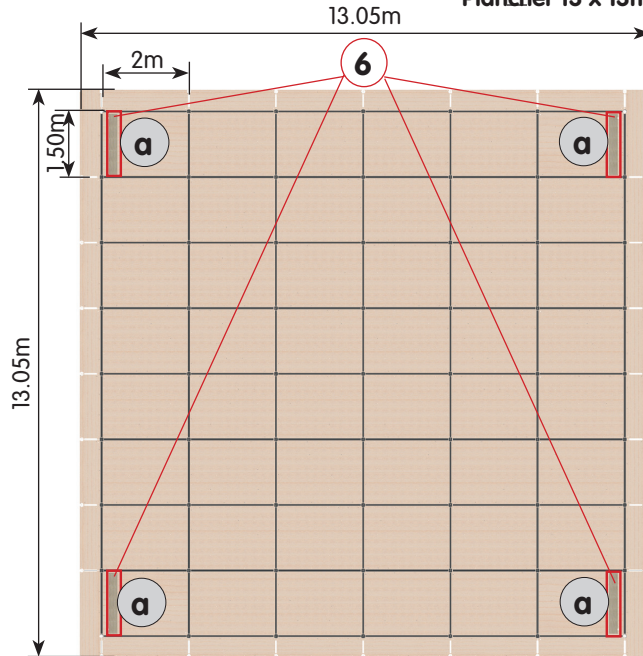

Figures 3 & 4 - Mise en place de l'aire de mousse

- Déplier les linéaires de mousse (1) ou (2) & (3), face la plus foncée côté plancher, par rapport à la disposition des plaques de plancher, tout en respectant leur orientation pour aligner les charnières en textile noir.
- Aligner et centrer l'ensemble des mousses par rapport aux bords du plancher.

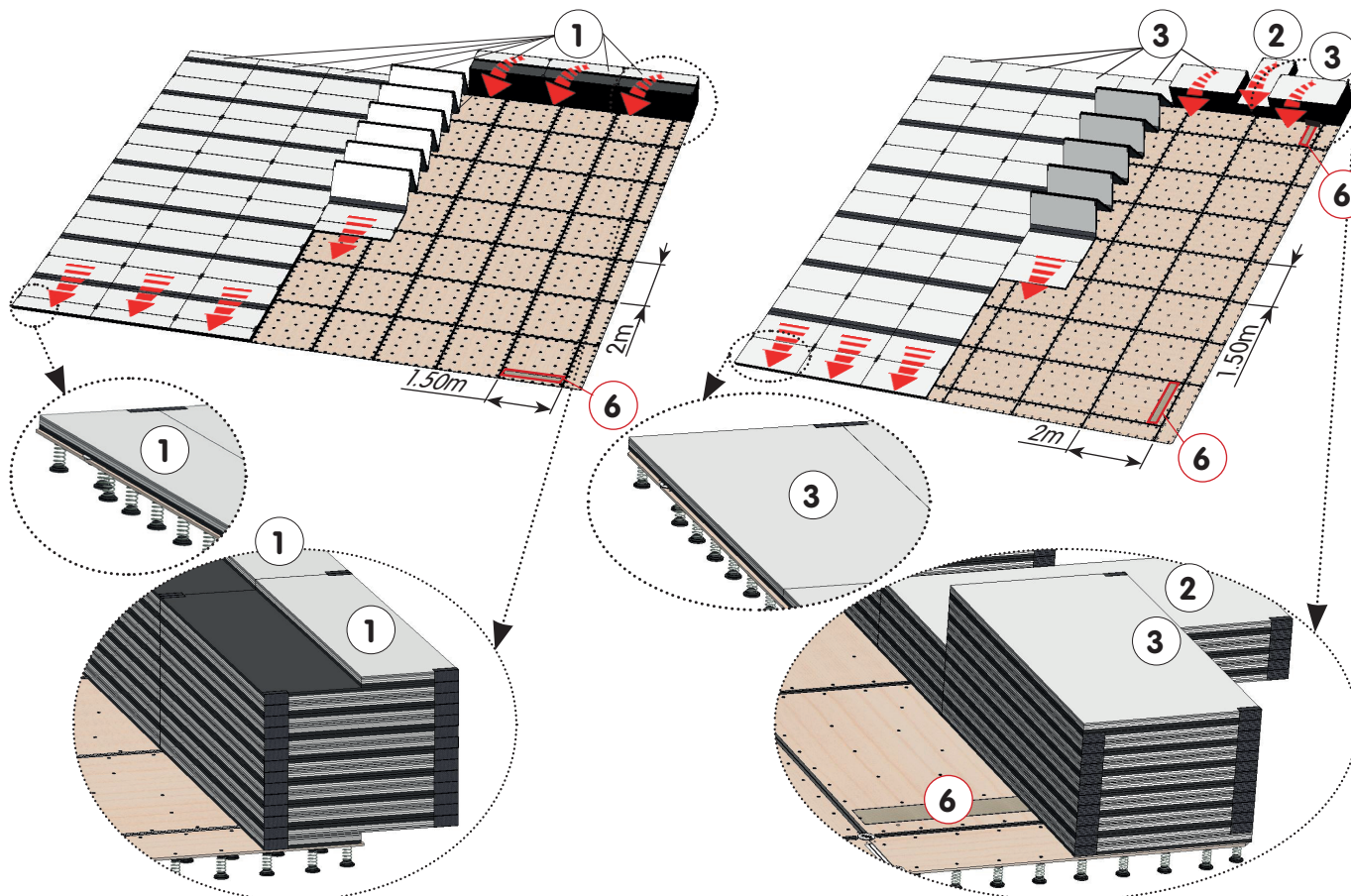

Figures 5 & 6 - Solidariser l'aire de mousse

- Solidariser l'ensemble grâce aux 7 bandes de liaison (4) (longueur 12.5m - largeur 5cm) à centrer sur les charnières en textile noir.
- Accrocher une extrémité, tendre la bande (4) sur les 12.5m et poser l'autre extrémité.
- Appuyer sur toute la longueur de chaque bande de liaison (4), en marchant dessus pour accentuer son accroche au textile noir.
- Soulever délicatement les mousses aux 4 angles, pour enlever le film protecteur de la feutrine (6), puis reposer les mousses.
- Appuyer fortement sur chaque angle de l'aire de mousse, afin de solidariser les éléments entre eux.

Aire de mousse 14 x 14m

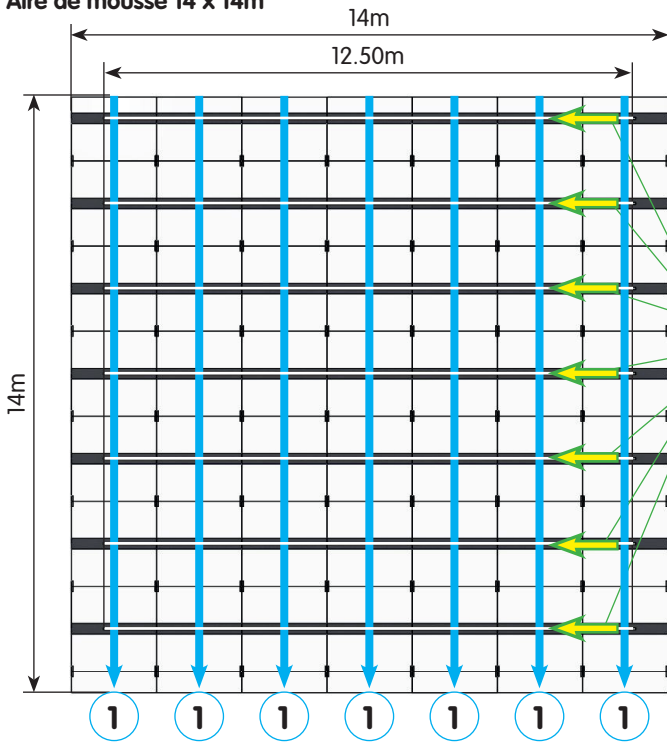

Aire de mousse 13 x 13m

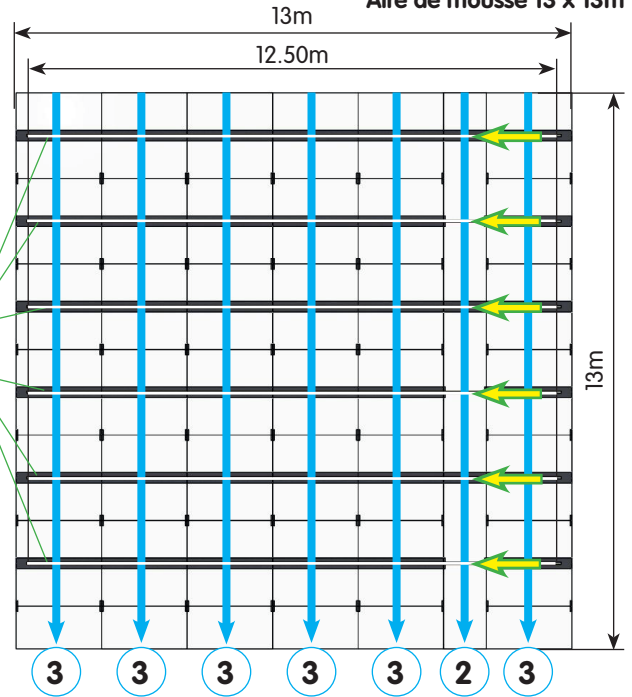

Orientation des linéaires de mousses (en bleu) / Orientation des bandes de liaison (en vert / jaune)

Figures 7 & 8 - Mise en place du kit de maintien des bavettes de finition

- Dérouler, découper et poser 4 longueurs de Velours rouge adhésivé (5cm de large) du kit de maintien (5) des bavettes, sur toute la périphérie à 2cm du bord de l'aire de mousses (4 x 14m ou 4 x 13m).

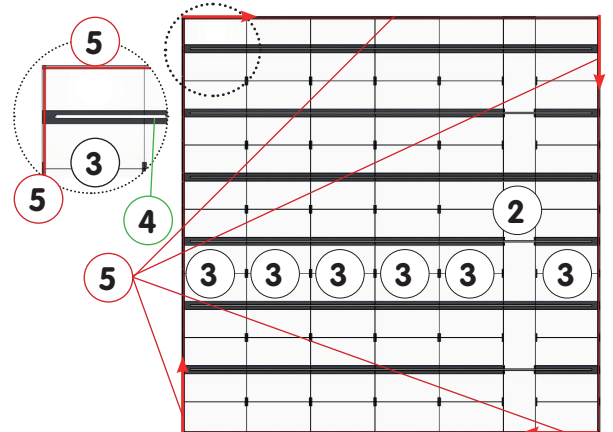
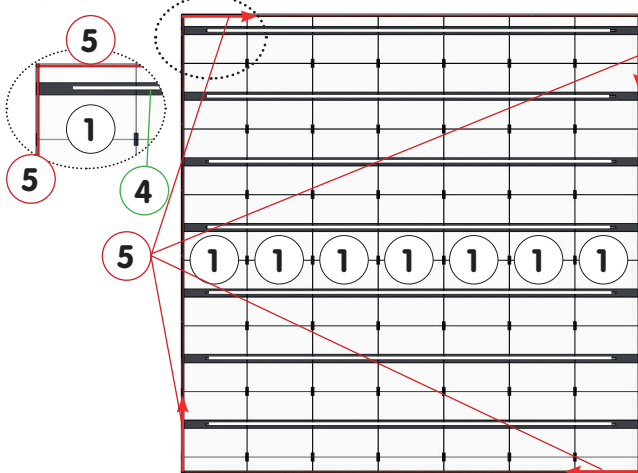

Figures 9, 10 & 11 - Mise en place des bavettes de finition

- Juxtaposer l'angle de la première bavette (7) ou (8) (en «V») à celui des mousses
- Puis accrocher la bavette (7) ou (8), sur la bande de Velours (5), en appuyant dessus au fur et à mesure.
- Répéter l'opération pour les 3 autres bavettes (7) ou (8). Joindre les bavettes entre elles : le grand côté vient par dessus le plus court.

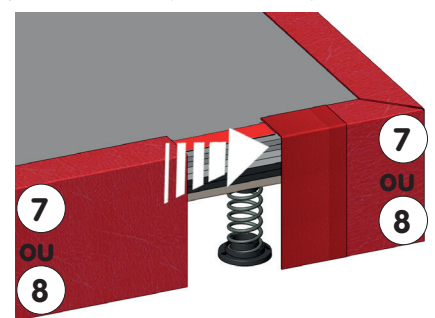
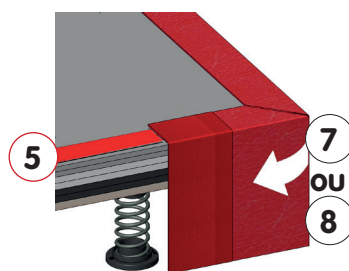
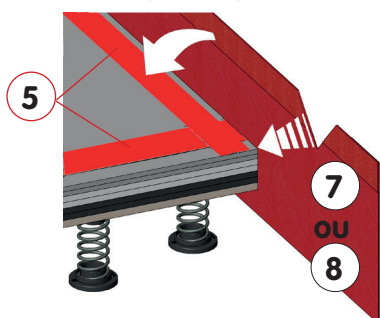

V. Montage de la moquette de recouvrement (Réfs: 6380H ou 6390I): se référer à la notice NM254.

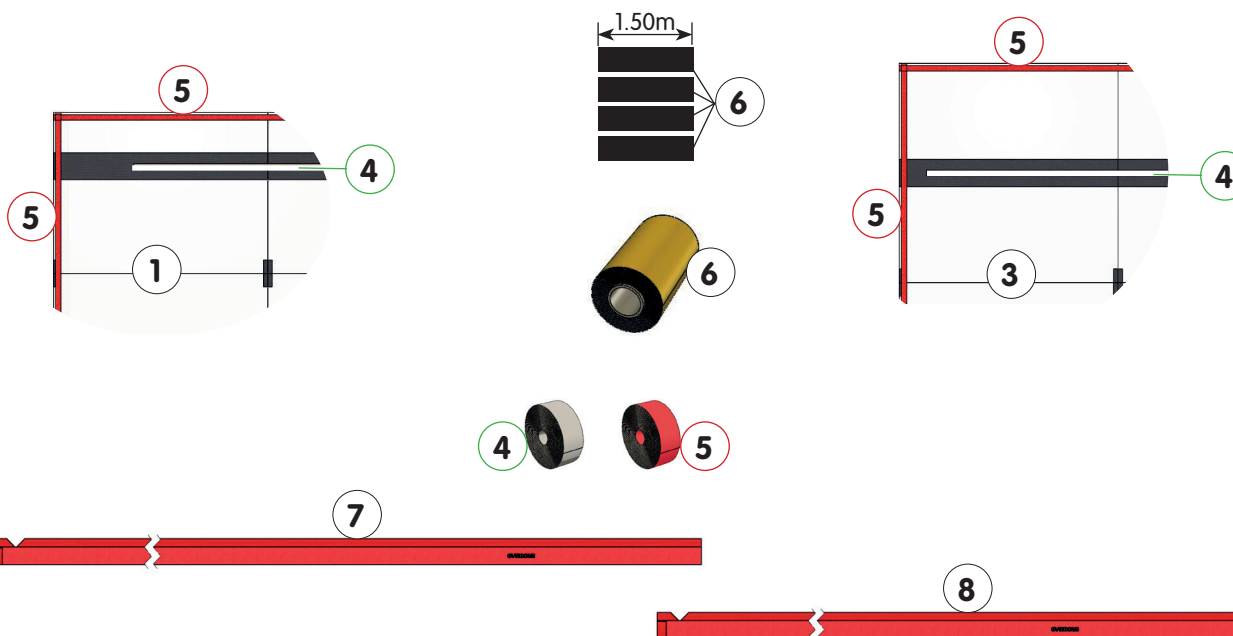
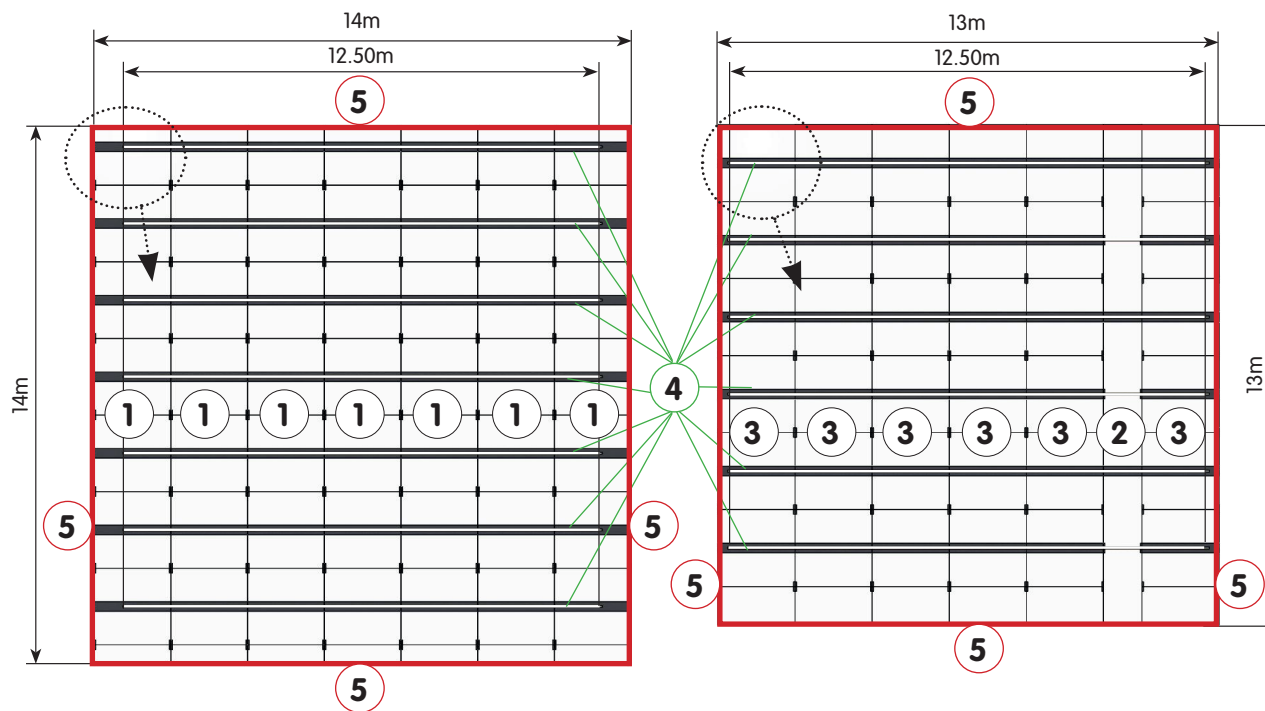

30	-	-	-	-
29	-	-	-	-
28	-	-	-	-
27	-	-	-	-
26	-	-	-	-
25	-	-	-	-
24	-	-	-	-
23	-	-	-	-
22	-	-	-	-
21	-	-	-	-
20	-	-	-	-
19	-	-	-	-
18	-	-	-	-
17	-	-	-	-
16	-	-	-	-
15	-	-	-	-
14	-	-	-	-
13	-	-	-	-
12	-	-	-	-
11	-	-	-	-
10	-	-	-	-
9	-	-	-	-
8	-	Lot de 4 Bavettes de finition 13m	6577/00	6777D-6777D/DE
7	-	Lot de 4 Bavettes de finition 14m	6575/10	6775D-6775D/DE
6	1	Kit Anti-rotation mousse	6586/10	6775D-6777D
5	1	Kit maintien des bavettes	6788/20	6775D-6777D
4	1	Lot de 7 bandes de liaison 12.50m	6542/00	6775D-6777D
3	6	Piste mousse 13 x 2m ép.56mm	6784/70	6777D-6777D/DE
2	1	Piste mousse 13 x 1m ép.56mm	6784/71	6777D-6777D/DE
1	7	Piste mousse 14 x 2m ép.56mm	6788/60	6775D-6775D/DE
REP	NBR	DÉSIGNATION	RÉFÉRENCE	OBSERVATIONS

**AIRE EN MOUSSE 14x14M & 13x13M
PRATICABLES COMPÉTITION & ENTRAÎNEMENT À RESSORTS
«MONTRÉAL» ÉVOLUTION EN MOQUETTES M'20**

Pour commander les pièces détachées, rappeler la désignation, la référence et la date de livraison de l'appareil complet.

Dans le souci d'une amélioration constante des produits, nous nous réservons le droit d'apporter des modifications techniques et dimensionnelles sans que cette notice nous soit opposable.

Ce document est la propriété de Gymnova, il est confidentiel et ne peut être reproduit sans accord.

PLANCHERS 14 x 14M ÉPAISSEUR 14CM À RESSORTS MONTÉS & DÉMONTÉS PRATICABLES COMPÉTITION «MONTRÉAL» ÉVOLUTION M'20

6785A - 6787A
6775D - 6775D/DE
6776C - 6776C/DE



6775D & 6775D/DE
6776C & 6776C/DE

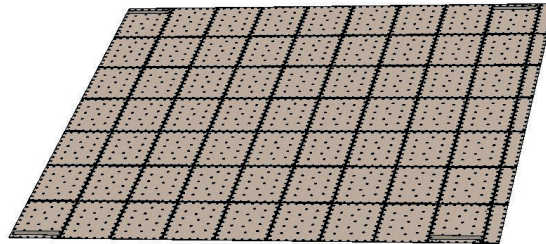

**DOCUMENT À
CONSERVER**

Avertissement :

Il convient de faire installer cet équipement par une personne qualifiée. Cet équipement doit être utilisé par une seule personne à la fois et sous la surveillance d'une personne qualifiée.

L'usage de cet équipement à des fins autres que celles initialement prévues est exclu.

Conformité :

Les praticables 14 x 14m références **6775D - 6775D/DE et 6776C - 6776C/DE** sont homologués FIG.

Recommandations :

- Conserver cette notice pour référence ultérieure (contrôle, entretien...).
- Effectuer une maintenance prédictive de manière périodique.
- Mettre en place une vérification annuelle ou pluriannuelle selon l'utilisation.

Maintenance :

IMPORTANT :

- Un nettoyage du praticable permet de mieux visualiser les problèmes éventuels (déformation, casse ou absorption d'humidité).
- Vérifier la présence et l'état : des profilés **(8), (9), (10), (11) & (12)** et des plaquettes de jonction **(13) & (14)** ainsi que leur verrouillage.
- Vérifier l'état des éléments de plancher : plaques bois **(4), (5), (6) & (7)**, ressorts **(2)** et supports plastique **(1) & (3)**,
- Vérifier l'état du kit anti-rotation du plancher **(NM277)**.
- Vérifier l'état de l'aire de mousses **(NM285 ou NM299)**, et de la moquette **(NM254)** ou des pistes enroulables **(NM286)**.
- Tout élément détérioré ou déformé doit être remplacé dans les plus brefs délais.

Composition :

1/ PRATICABLE COMPÉTITION «MONTRÉAL» ÉVOLUTION 14 x 14M À RESSORTS MONTÉS & DÉMONTÉS VERSION MOQUETTE (Réf.: 6775D & 6775D/DE) :

- Moquette de recouvrement 14 x 14m (Réf.: 6380H) -> Colisage détaillé : se reporter à la notice NM254.
- Lot de 4 bavettes de finition de 14m (Réf.: 6575/10) : Volume 0.06m³, Masse 9.5kg, Dimensions 600 x 420 x 240mm -> notice NM299.
- Mousse amortissante 14 x 14m - ép.: 56mm (Réf.: 6788B) -> Colisage détaillé : se reporter à la notice NM299.
- Plancher dynamique à ressorts montés 14 x 14m (Réf.: 6785A) ou ressorts démontés (Réf.: 6787A)
- Kit Anti-Rotation plancher - 4 câbles réglables (Réf.: 6529/00) -> Colisage détaillé : se reporter à la notice NM277 (inclus dans le plancher).

2/ PRATICABLE COMPÉTITION «MONTRÉAL» ÉVOLUTION 14 x 14M À RESSORTS MONTÉS & DÉM. VERSION PISTES ENROULABLES (Réf.: 6776C & 6776C/DE) :

- Aire d'évolution pistes 14x14m ép : 3.8cm praticable «Montréal» évolution M'20 (Réf.: 6776/00) -> Colisage détaillé : se reporter à NM286.
- Lot de 4 bavettes de finition de 14m (Réf.: 6575/10) : Volume 0.06m³, Masse 9.5kg, Dimensions 600 x 420 x 240 mm -> notice NM286.
- Sous-couche mousse 14x14m épaisseur : 24mm praticable M'20 (Réf.: 6776/10) -> Colisage détaillé : se reporter à la notice NM285.
- Plancher dynamique à ressorts montés 14 x 14m (Réf.: 6785A) ou ressorts démontés (Réf.: 6787A)
- Kit Anti-Rotation plancher - 4 câbles réglables (Réf.: 6529/00) -> Colisage détaillé : se reporter à la notice NM277 (inclus dans le plancher).

Colisage :

COLIS	6529/00	6785/80	6785/90	6585/19	6785/15	6785/16	6785/17	6785/18	6785/60	6785/70	6785/100	Nbre de colis
REF.	KAR Plancher Prat M'12	Palette 21 plaques + +7 bordures	Palette 19 plaques + 2 angles	Lot 12 profils Blanc Long. 30cm	Lot 8 profils Blanc Long. 1,3m	Lot 30 profils Gris Long. 1,4m	Lot 20 profils Blanc Long. 1,8m	Lot 29 profils Gris Long.: 1,9m	Colis 66 plaquettes Blanc/Gris	Colis 34 plaquettes Blanches	Colis 5 ressorts + visserie	
6785A Plancher 14x14m ép: 14cm Ress. montés	1	1	2	1	1	2	1	2	1	1	1	14
VOLUME (m³)	0.013	6.5	5.5	0.002	0.01	0.03	0.02	0.03	0.03	0.03	0.005	X
MASSE (KG)	4.2	836	758	2	4	15	15	22	3.64	2	1.2	
DIM. (MM)	310x210x200	2020x1510x2130	2020x1510x1820	310x150x50	1300x170x50	1400x170x110	1800x170x80	1900x170x80	410x320x230	400x310x230	200x160x150	

COLIS	6529/00	6787/40	6787/50	6585/19	6785/15	6785/16	6785/17	6785/18	6785/60	6785/70	6787/20	6787/30	6785/100	Nbre de colis
REF.	KAR Plancher Prat M'12	Palette 32 plaques + bordures	Palette 27 plaques + 4 angles	Lot 12 profils Blanc Long. 30cm	Lot 8 profils Blanc Long. 1,3m	Lot 30 profils Gris Long. 1,4m	Lot 20 profils Blanc Long. 1,8m	Lot 29 profils Gris Long.: 1,9m	Colis 66 plaquettes Blanc/Gris	Colis 34 plaquettes Blanches	Colis 113 ressorts seuls	Colis 1356 supports inférieurs	Colis 5 ressorts + visserie	
6787A Plancher 14x14m ép: 14cm Ress. démontés	1	1	1	1	1	2	1	2	1	1	24	1	1	39
VOLUME (m³)	0.013	3.21	2.87	0.002	0.01	0.03	0.02	0.03	0.03	0.03	0.05	0.21	0.005	X
MASSE (KG)	4.2	982	909	2	4	15	15	22	3.64	2	20.2	20	1.2	
DIM. (MM)	310x210x200	2030x1520x1040	2030x1520x930	310x150x50	1300x170x50	1400x170x110	1800x170x80	1900x170x80	410x320x230	400x310x230	360x360x360	1300x600x270	200x160x150	

I. Montage des ressorts du plancher démonté (Réf.: 6787A) des praticables Réfs.: 6775D/DE & 6776C/DE :

Figures 1 & 2 - Clipsage des ressorts et des supports inférieurs sous les plaques de plancher

- Aligner verticalement : le support inférieur (1), le ressort seul (2) et le support supérieur (3) vissé au plancher (p).
- Appuyer fortement sur le support inférieur (1) afin de solidariser les éléments simultanément.
- Les deux «clac» assurent que les trois éléments sont correctement emboîtés.

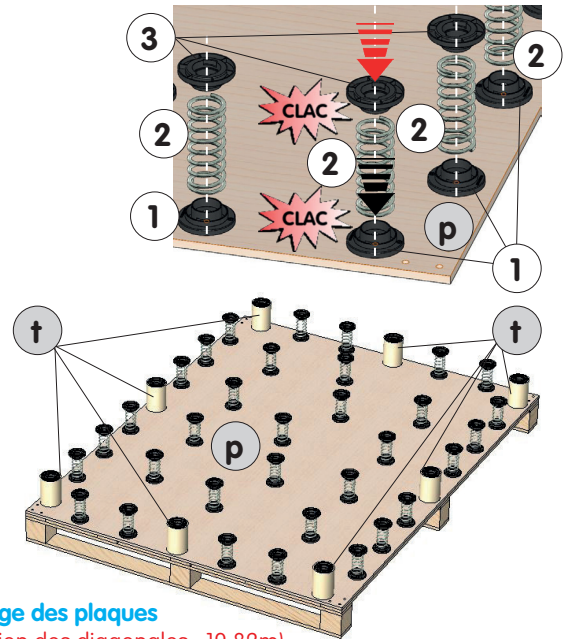
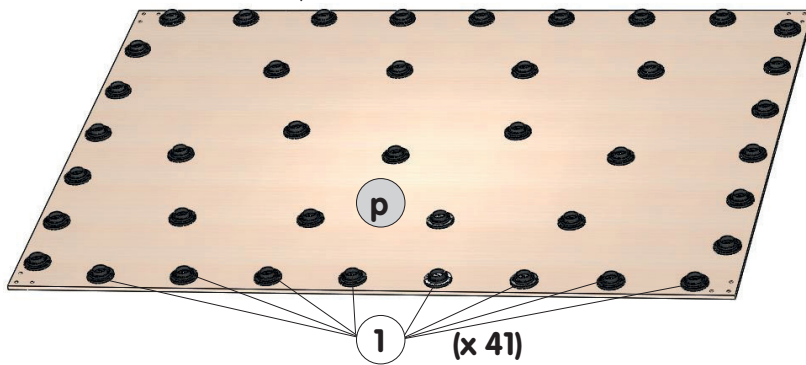

II. Montage du plancher du praticable : (2 personnes minimum).



IMPORTANT : VÉRIFIER QUE LES TUBES CARTON (t) D'EMBALLAGE DES PLAQUES (Réf.: 6785A) SOIENT INTÉGRALEMENT ENLEVÉS LORS DU MONTAGE.

LES CONSERVER POUR FUTUR STOCKAGE ET/OU TRANSPORT.

Figure 3 - Disposition et ordre d'assemblage des plaques

- Tracer au sol l'encombrement total du plancher : un carré de 14 x 14m (Vérification des diagonales : 19,82m)
- Monter les 63 plaques (4), (5) & (6) et les bordures (7) : commencer par 1 plaque d'angle droit (4), puis suivre l'ordre indiqué (N° Bleu)

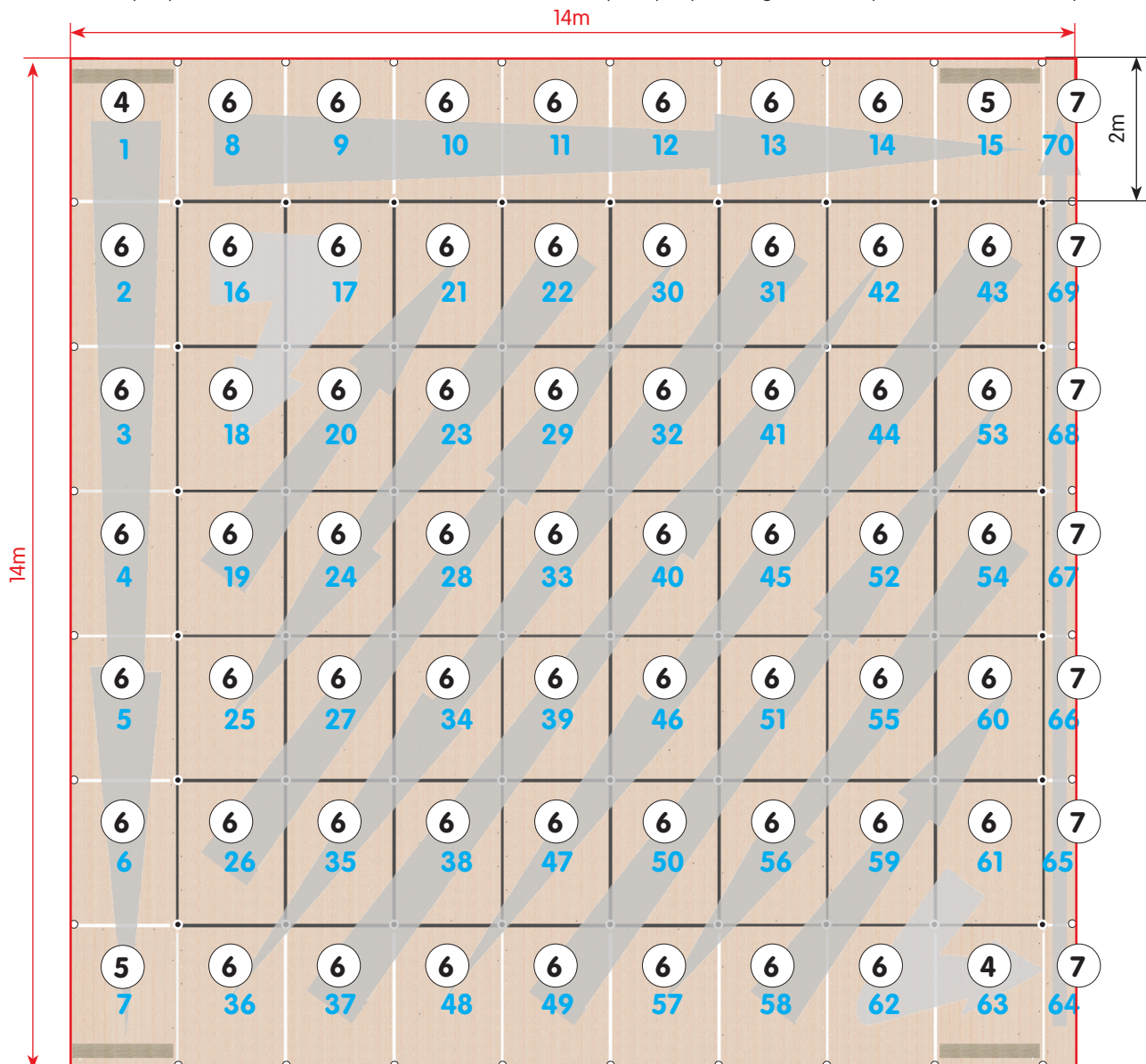

Figures 4, 5, 6, 7 & détails - Orientation des 4 plaques d'angles



ATTENTION, CES 4 PLAQUES (4) ET (5) SONT ÉQUIPÉES :

- De bandes auto-agrippantes (m) du KAR mousse, à placer en périphérie du plancher,
- Et de plats d'haubanage (h), prévus pour l'accrochage des câbles (c) du KAR plancher, à orienter vers l'intérieur du praticable.

Plaque d'angle Droit - Vues de Dessus & Dessous

Plaque d'angle Gauche - Vues de Dessus & Dessous

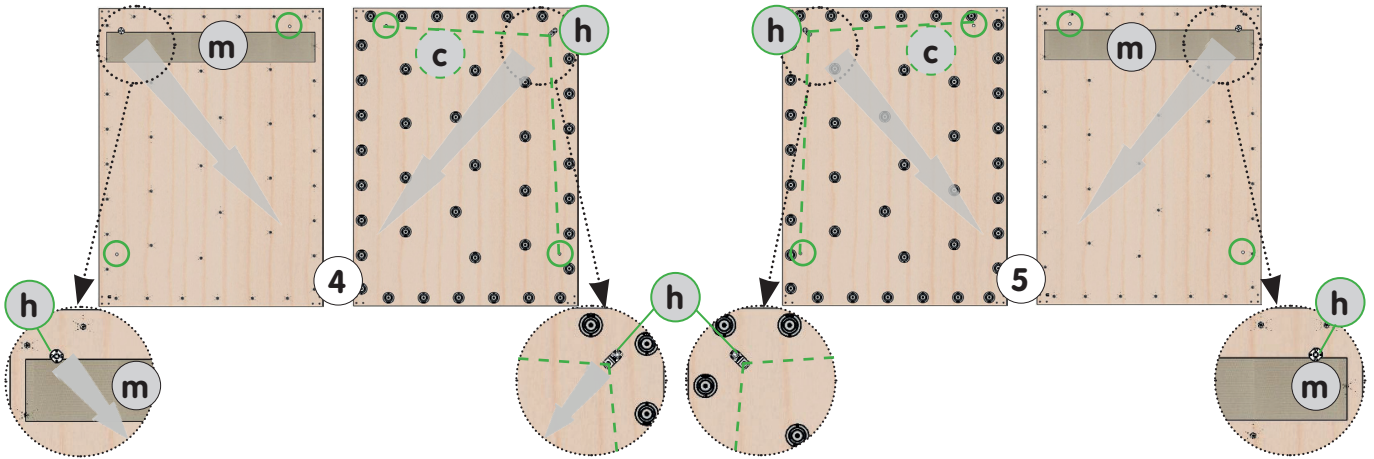

Figure 8 - Répartition des plaques et des pièces de liaison du plancher

- Monter les profilés blancs (10), (11) & (12) et les plaquettes de verrouillage blanches (14) en périphérie du plancher (Liaison 2 plaques).
- Monter les profilés gris (8) & (9) et les plaquettes blanches et grises (13) en partie centrale du plancher (Liaison entre 4 plaques).

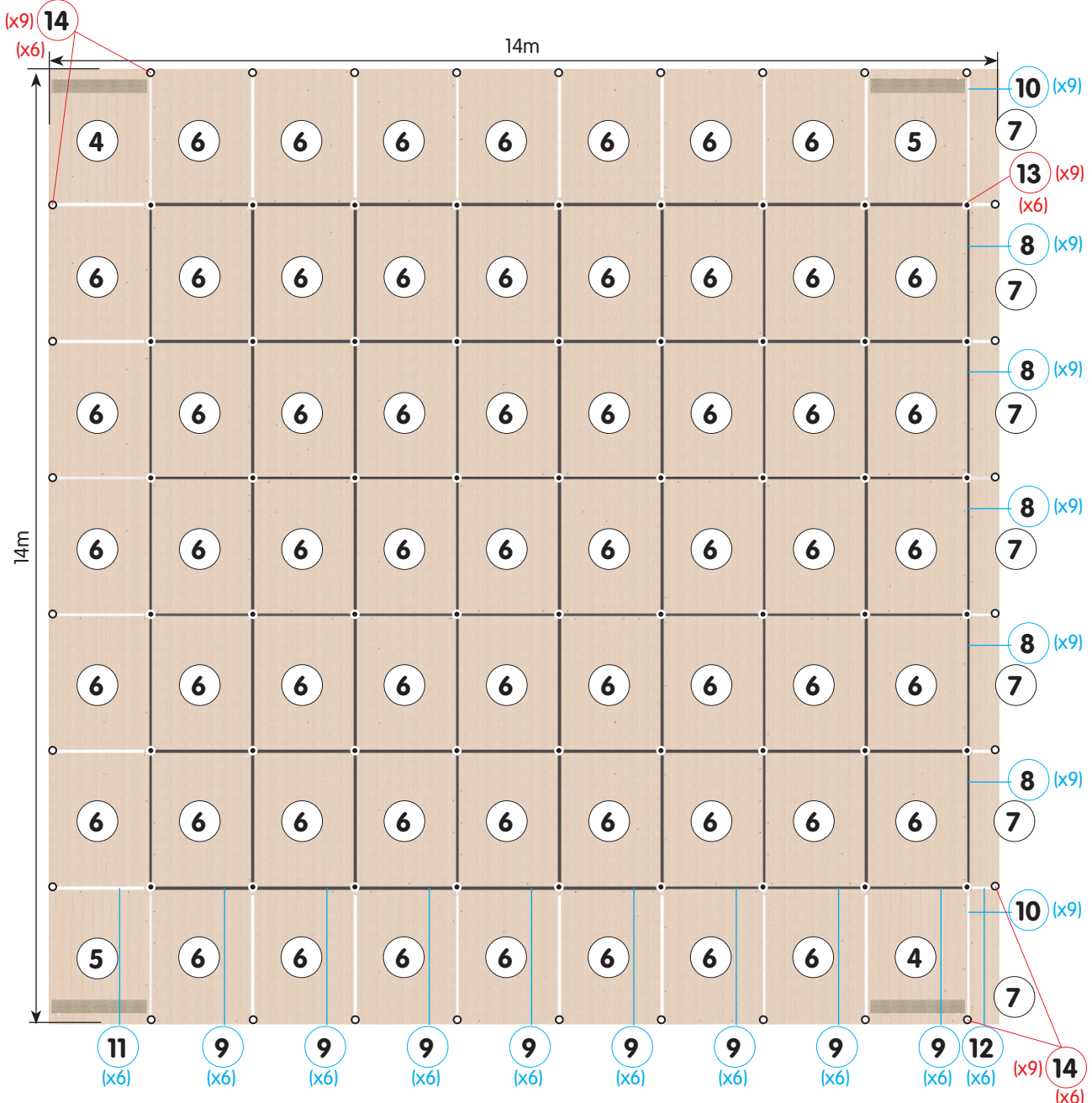

Figure 9 & détails - Mise en place des pièces de liaison

- Monter les plaquettes de verrouillage (13) & (14) et les profilés (8), (9), (10), (11) & (12) au fur et à mesure de l'assemblage des plaques.
- Centrer les profilés sur chaque côté des plaques de plancher (4), (5), & (6).
- Verrouiller les plaquettes (13) & (14) ✓.

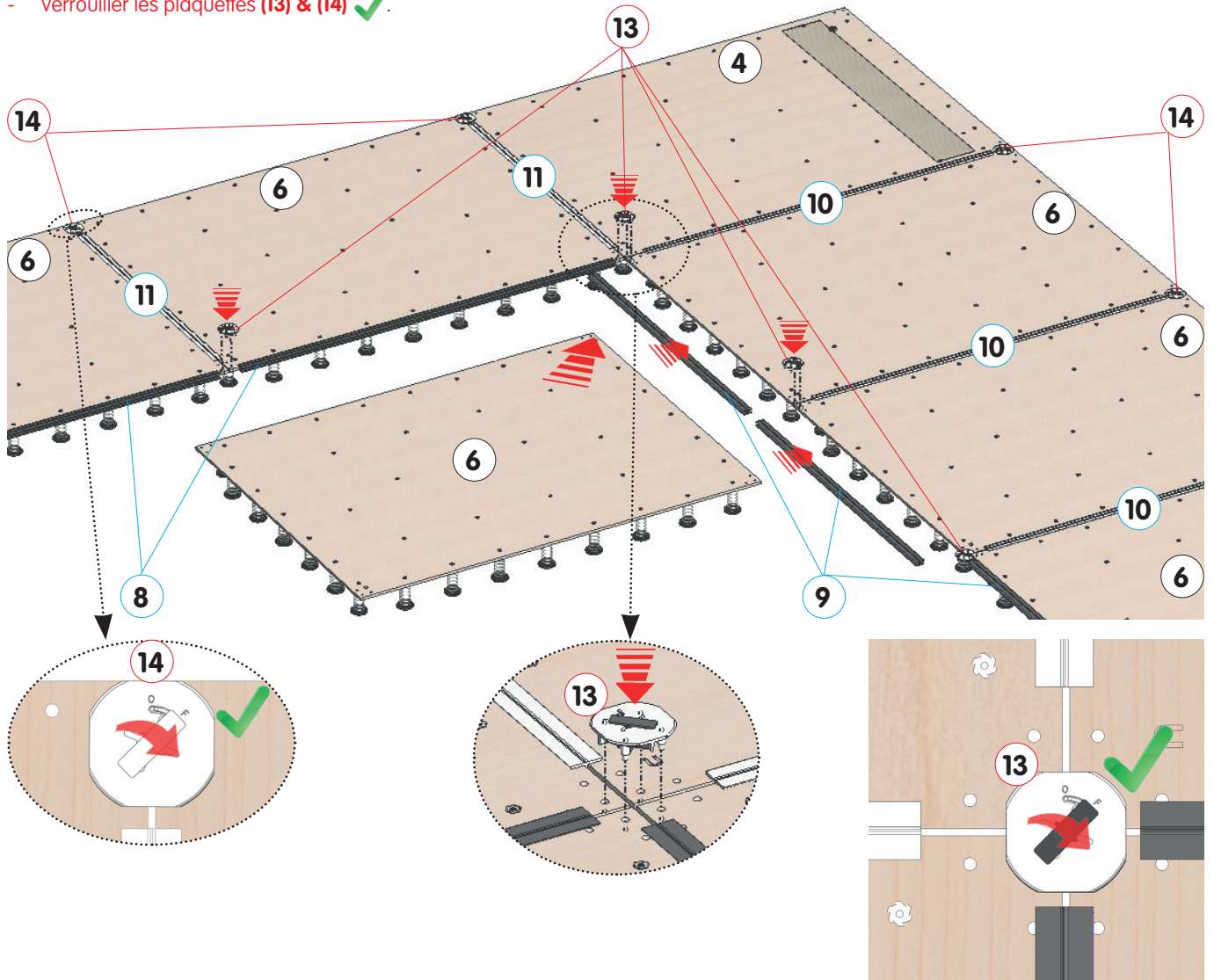
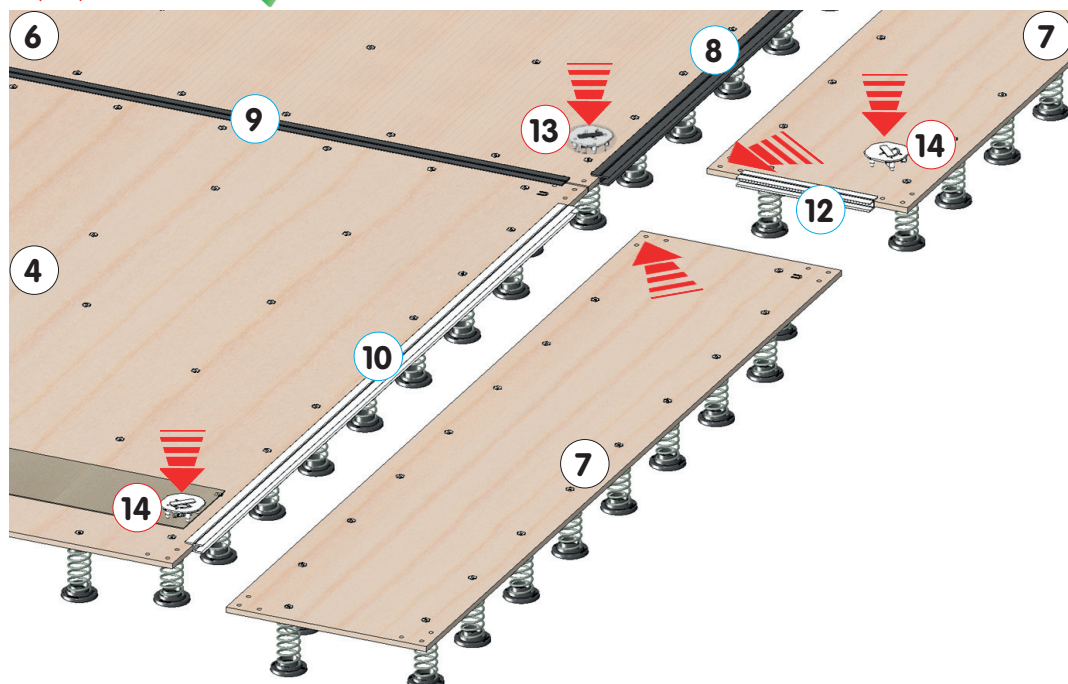

Figure 10 - Mise en place des plaques de bordure

- Installer les 4 câbles du Kit Anti-Rotation plancher (15) suivant les instructions de la notice NM277.
- Finir par l'assemblage des 7 bordures de plancher (7).
- Verrouiller les plaquettes (13) & (14) ✓.



III. Montage de l'Aire amortissante en Mousse :

- Praticable Réfs. : 6775D - 6775D/DE -> Mousse 14 x 14m - ép.: 56mm (Réf.: 6788B) : Se reporter aux instructions de la notice NM299.
- Praticable Réfs. : 6776C - 6776C/DE -> Sous-couche mousse 14x14m ép. : 24mm (Réf.: 6776/10) : Se reporter aux instructions NM285.

IV. Montage de l'aire d'évolution en moquette ou en pistes enroulables :

- Praticable Réfs. : 6775D - 6775D/DE -> Moquette 14 x 14m (Réf.: 6380H) : Se reporter aux instructions de la notice NM254.
- Praticable Réfs. : 6776C - 6776C/DE -> Aire d'évolution pistes 14x14m ép : 3.8cm (Réf.: 6776/00) : Se reporter aux instructions NM286.

V. Démontage et stockage du plancher : (2 personnes minimum).

Figure 11 & détails - Démontage du plancher

- Déverrouiller les plaquettes (13) & (14) ✓
- Déboîter les plaquettes de verrouillage (13) & (14) et enlever les profilés (8), (9), (10), (11) & (12).
- Démontez au fur et à mesure les plaques de plancher (4), (5), (6) & (7).

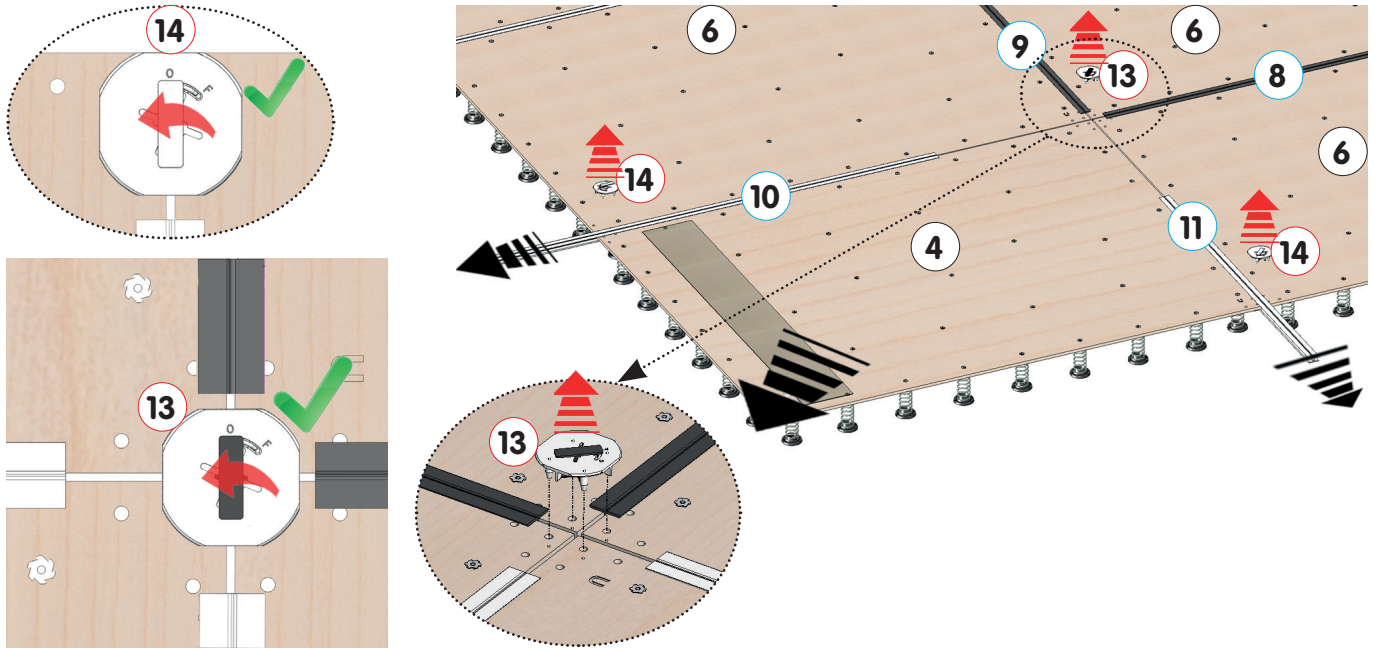

Figures 12, 13, 14 & 15 - Stockage fréquent de courte durée

- Entreposer les plaques de plancher (4), (5), (6) & (7), bien verticalement, imbriquées 2 à 2 l'une dans l'autre.

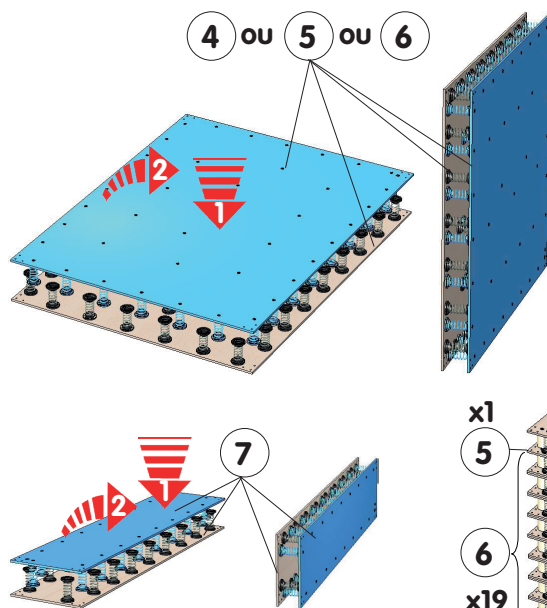

Figures 16, 17 & 18 - Stockage prolongé

- Il est impératif d'empiler les plaques de plancher (4), (5), (6) & (7) horizontalement, imbriquées 2 à 2 l'une dans l'autre.
- Utilisez les tubes carton (t) d'origine entre les plaques : 8 pour les plaques 2 x 1.50m, et 4 pour les bordures.

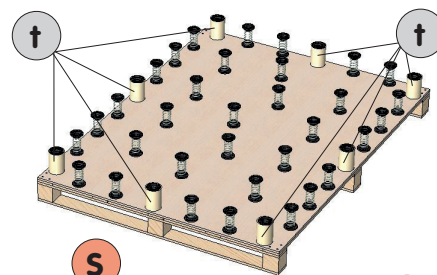

IMPORTANT :
SANGLES (S) OBLIGATOIRE
POUR TRANSPORT.

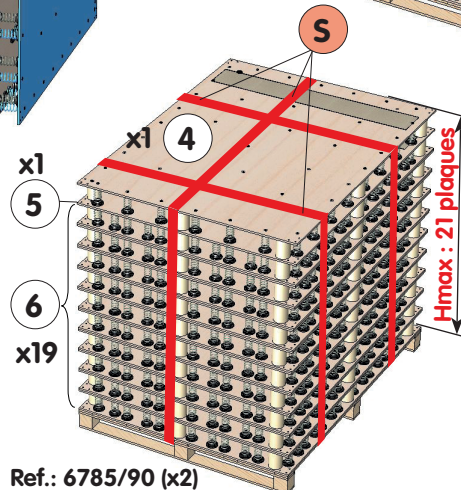

Ref.: 6785/90 (x2)

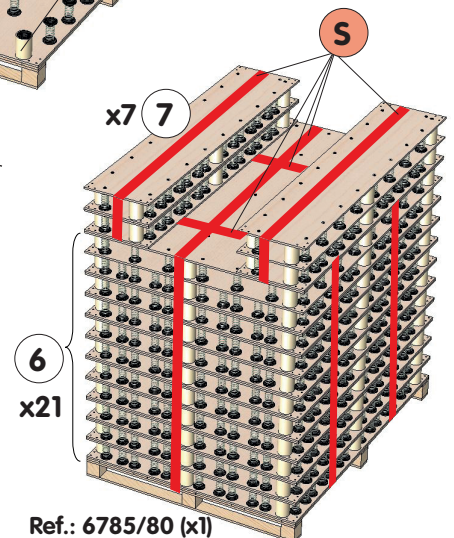

Ref.: 6785/80 (x1)

«RM» : Ressorts Montés - «RD» : Ressorts Démontés

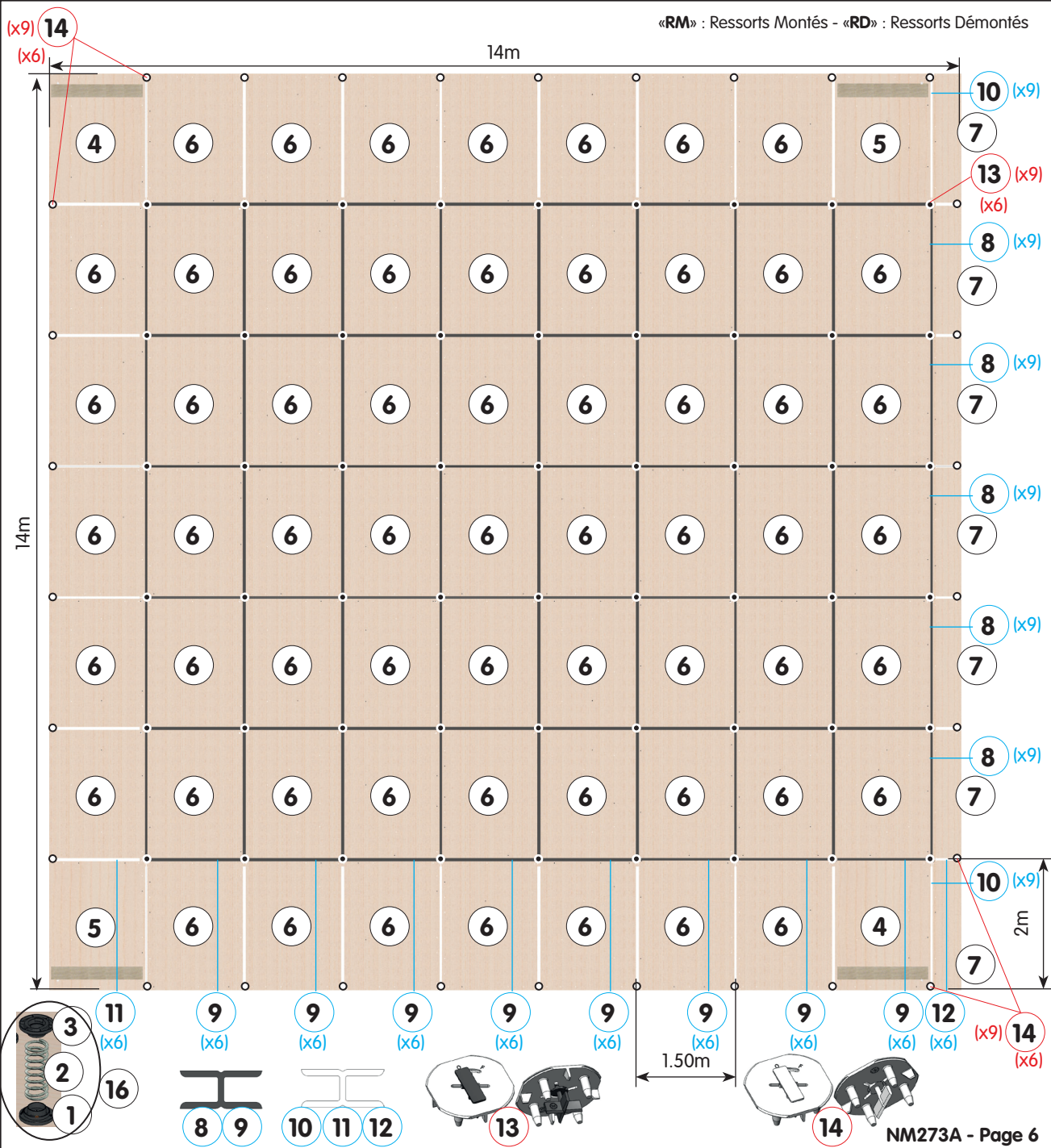

26	-	-	-	-
25	-	-	-	-
24	-	-	-	-
23	-	-	-	-
22	-	-	-	-
21	-	-	-	-
20	-	-	-	-
19	-	-	-	-
18	-	-	-	-
17	-	Lot de 280 tubes carton / stockage	6785/50	H. 13cm
16	1	Lot de 5 ressorts montés + visserie	6785/100	H. 13cm
15	1	Kit Anti-Rotation plancher - 4 câbles	6529D	Complet - NM277
14	30	Plaquette 2 nervures + Verrou Blanc	6785/73	L'unité - périphérie
13	54	Plaquette 4 nervures + Verrou Gris	6785/63	L'unité - centre
12	6	Profil jonction Blanc Longueur 30cm	659/09	L'unité - périphérie
11	6	Profil jonction Blanc Longueur 1.30m	659/06	L'unité - périphérie
10	18	Profil jonction Blanc Longueur 1.80m	659/05	L'unité - périphérie
9	48	Profil jonction Gris Longueur 1.40m	6785/05	L'unité - centre
8	45	Profil jonction Gris Longueur 1.90m	6785/06	L'unité - centre
7'	7	Plaque de Bordure 2 x 0.45m RD	6787/44	6775D/DE - 6776D/DE
7	7	Plaque de Bordure 2 x 0.45m RM	6785/84	6775D - 6776D
6'	59	Plaque centrale 2 x 1.50m RD	6787/41	6775D/DE - 6776D/DE
6	59	Plaque centrale 2 x 1.50m RM	6785/81	6775D - 6776D
5'	2	Plaque angle Gauche 2 x 1.50m RD	6787/42	6775D/DE - 6776D/DE
5	2	Plaque angle Gauche 2 x 1.50m RM	6785/82	6775D - 6776D
4'	2	Plaque d'angle Droit 2 x 1.50m RD	6787/43	6775D/DE - 6776D/DE
4	2	Plaque d'angle Droit 2 x 1.50m RM	6785/83	6775D - 6776D
3	2709	Support supérieur du ressort	-	6775D/DE - 6776D/DE
2	2709	Ressort seul diam. 4 - H. 12.5cm noir	-	6775D/DE - 6776D/DE
1	2709	Support inférieur du ressort	-	6775D/DE - 6776D/DE
REP	NBRE	DÉSIGNATION	RÉFÉRENCE	OBSERVATIONS

PLANCHERS 14 x 14M ÉPAISSEUR 14CM

À RESSORTS MONTÉS & DÉMONTÉS

PRATICABLES COMPÉTITION «MONTRÉAL» ÉVOLUTION M'20

Pour commander les pièces détachées, rappeler la désignation, la référence et la date de livraison de l'appareil complet.

Dans le souci d'une amélioration constante des produits, nous nous réservons le droit d'apporter des modifications techniques et dimensionnelles sans que cette notice nous soit opposable.

Ce document est la propriété de Gymnova, il est confidentiel et ne peut être reproduit sans accord.

CÂBLES D'ARRÊT ET KITS ANTI-ROTATION PLANCHERS 14x14M & 13x13M DE PRATICABLES À RESSORTS M'16

6529/00
6529D

À CONSERVER

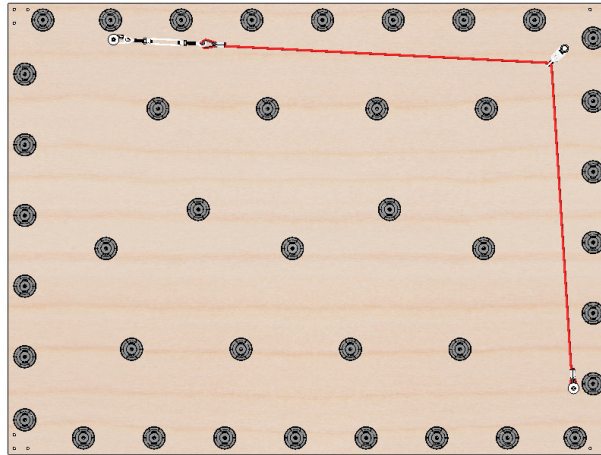

Avertissement :

Il convient de faire installer cet équipement par une personne qualifiée. Les fixations fournies avec ces kits ne peuvent être utilisées que si le support correspond au cahier des charges **CC78**. L'usage de cet équipement à des fins autres que celles initialement prévues est exclu.

Recommandations :

Il est recommandé comme l'indique la norme française NF S52-400 de :

- conserver cette notice pour référence ultérieure (contrôle, entretien...).
- effectuer une maintenance prédictive de manière périodique.
- mettre en place une vérification annuelle ou pluriannuelle selon l'utilisation.

Colisage :

1 Colis (**Réf. : 6529/00**) -> Lot de 4 câbles d'arrêt réglables + fixations au sol :

Masse : 4.5 kg Dimensions : 310 x 210 x 200 mm Volume : 0.01 m³

1 Colis (**Réf. : 6529D**) -> Lot de 4 câbles d'arrêt réglables complets :

Masse : 5.5 kg Dimensions : 300 x 210 x 200 mm Volume : 0.01 m³

Cas d'emploi des câbles d'arrêt :

Ces câbles permettent l'arrêt en rotation et/ou en translation des planchers dynamiques des praticables de gymnastique à ressorts GYMNOVA (Réf. : 6775 & 6775/DE - 6777 & 6777/DE).

I. Montage du Kit Anti-Rotation : minimum

1 Repérer les 2 trous présents sur chaque plaque d'angle Gauche (1) et Droite (2) (plancher symétrique) : position du perçage des fixations du Kit Anti-rotation.

Plaque d'Angle (Plancher 13x13m)

Plaque d'Angle (Plancher 14x14m)

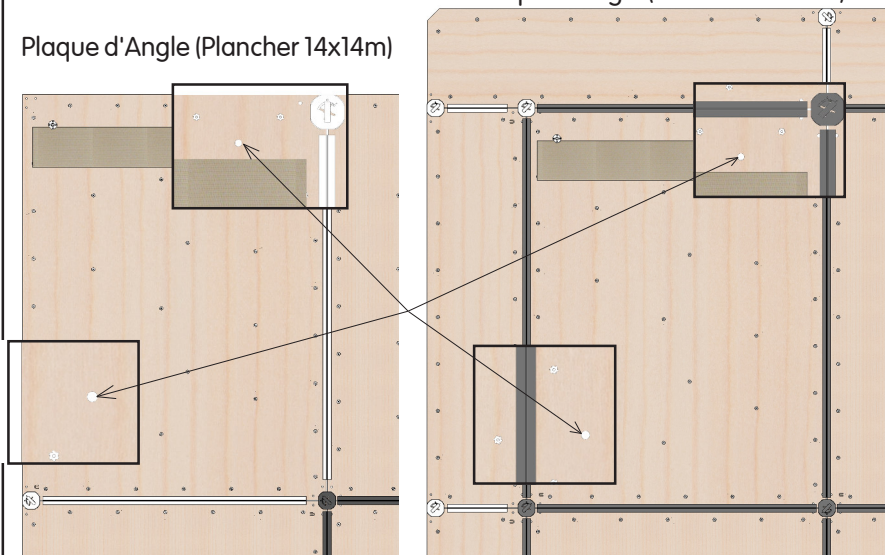

2 Prépercer le sol (Ø12mm) à travers les trous des plaques

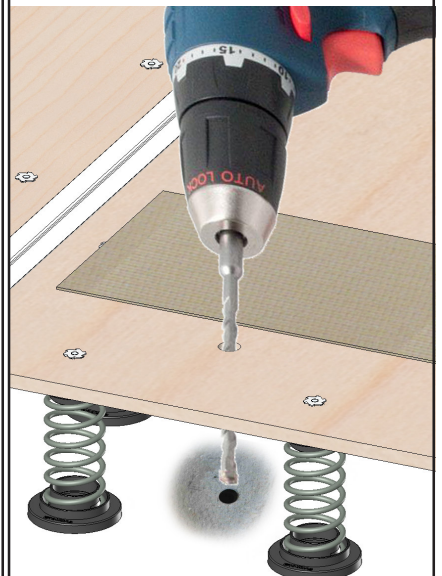

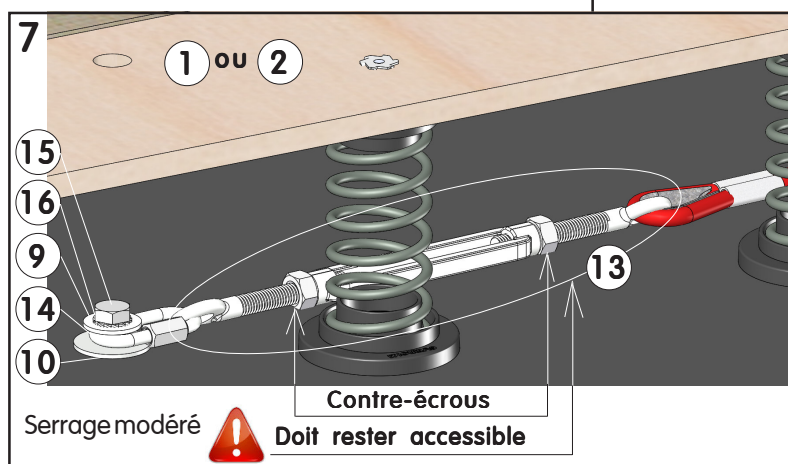
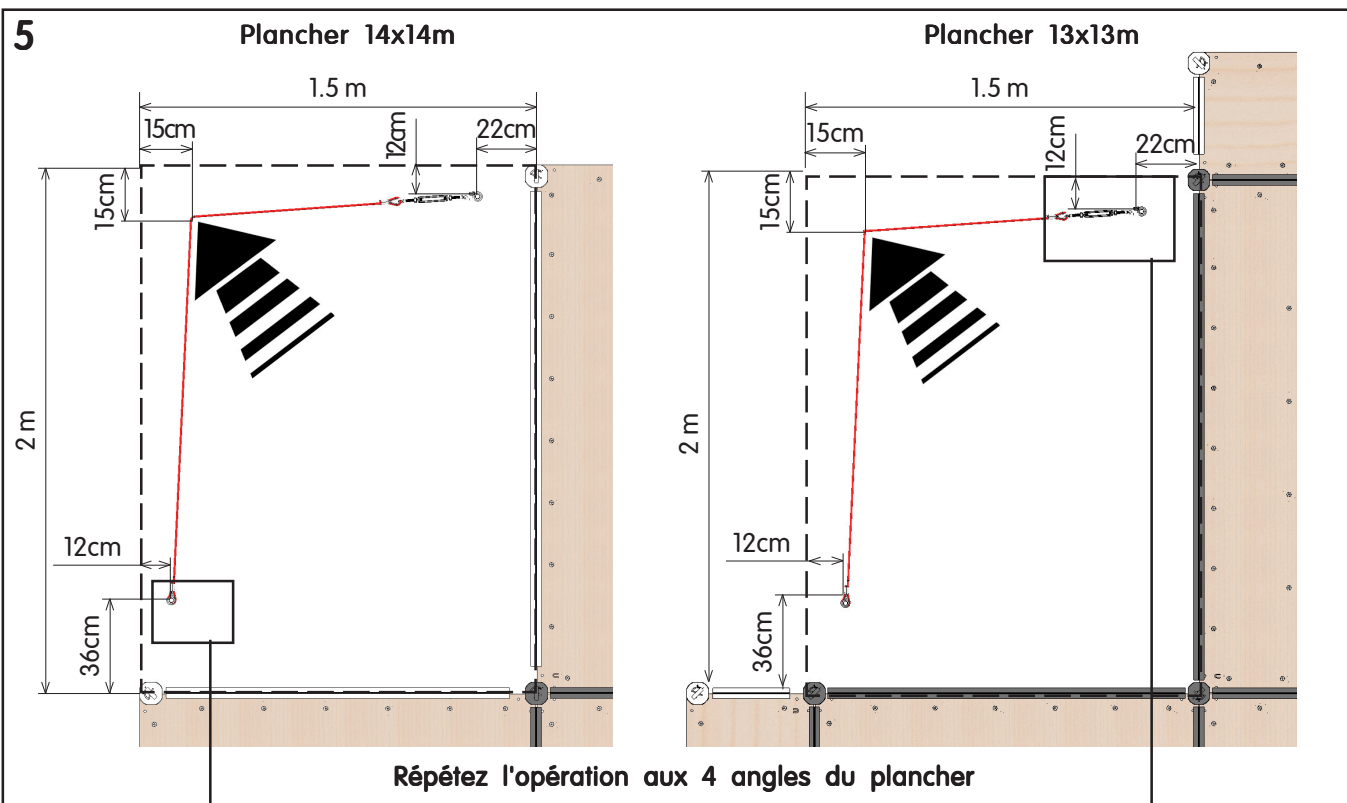
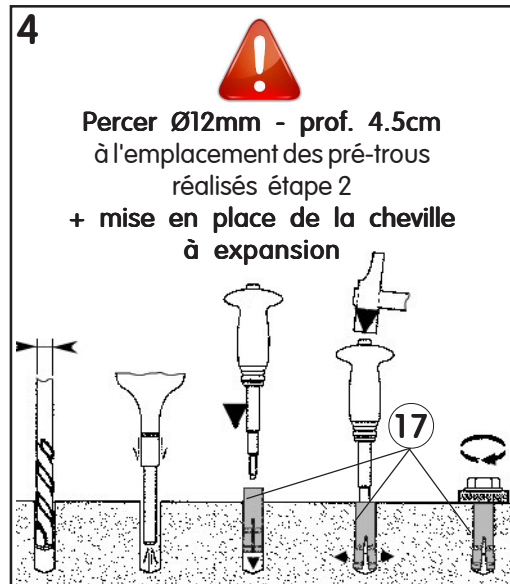
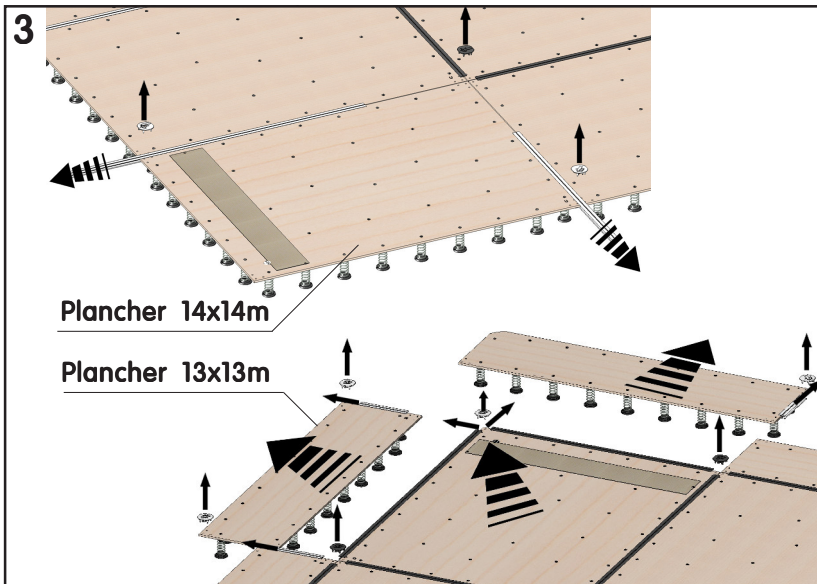

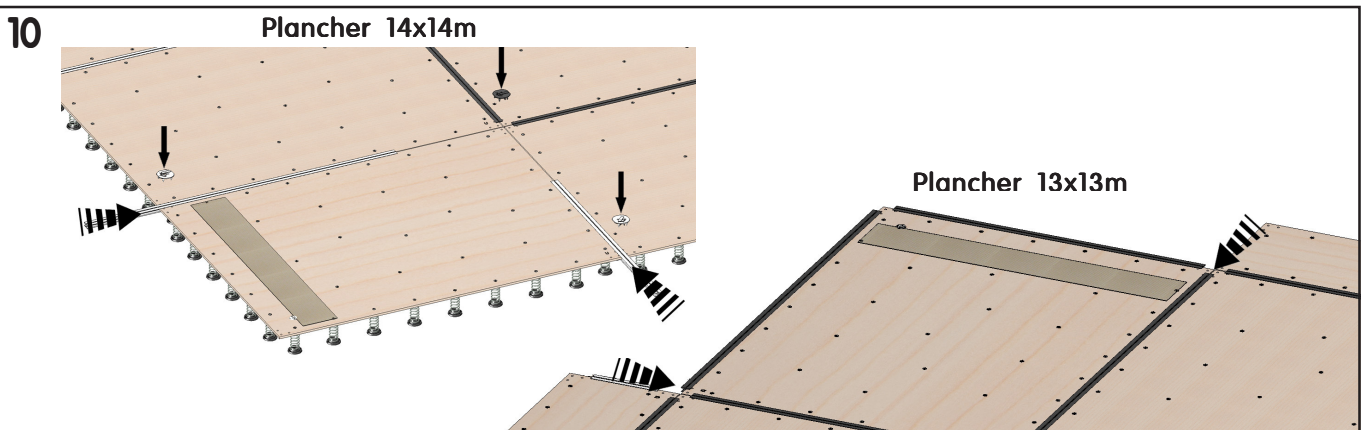
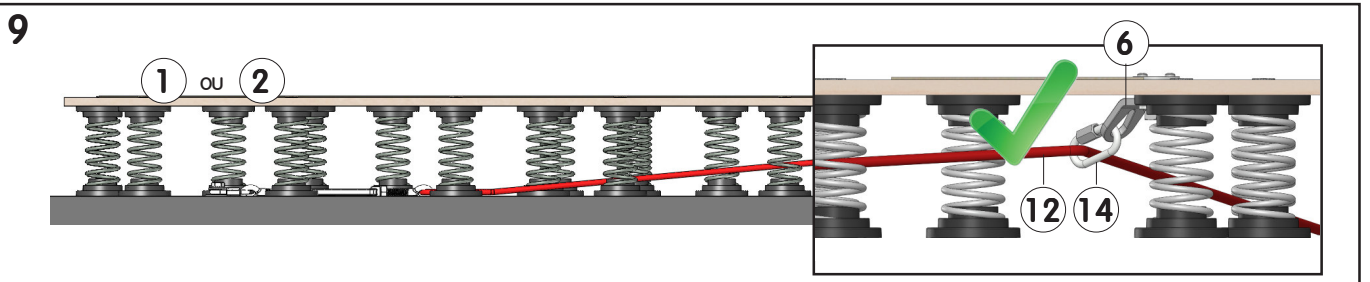
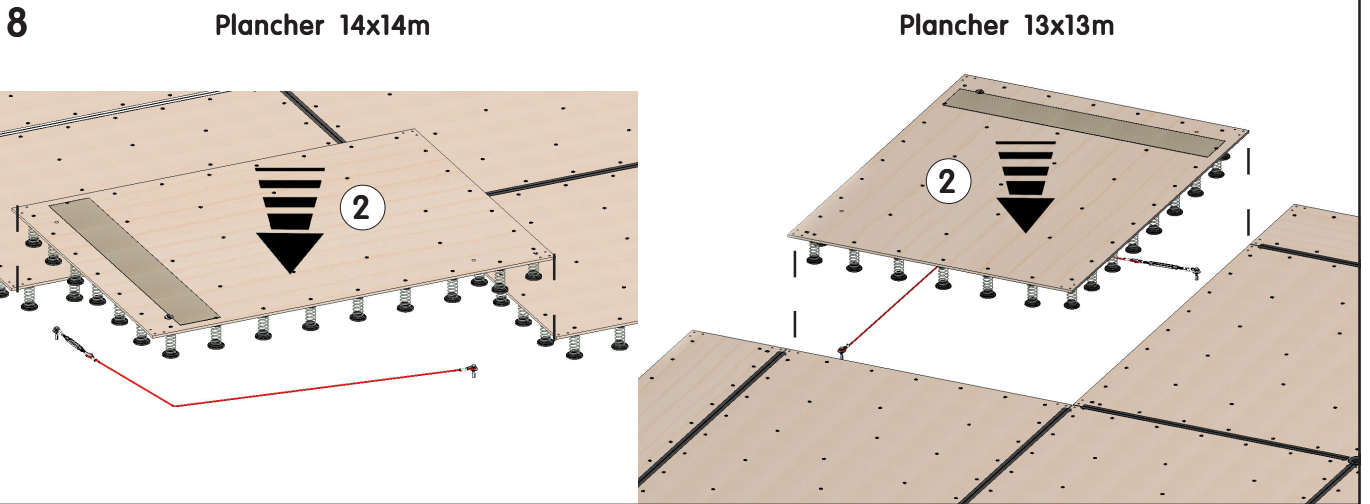

11 Visser chaque tendeur (13) pour que le câble (12) ne porte plus au sol.
Resserrer fortement les fixations au sol (10, 9, 16 & 15). Maintenir le tendeur à l'aide d'un tournevis et bloquer les contre-écrous à la clé.

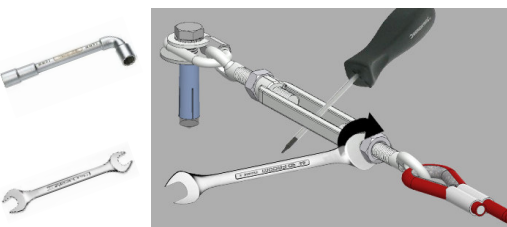

Clé à pipe et clé plate n°16 ou 17.

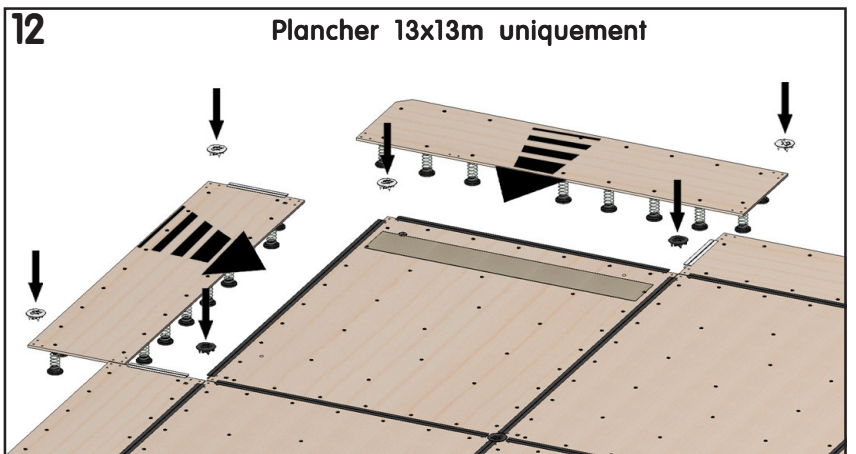

Maintenance :

- Nettoyer régulièrement le plancher permet de mieux visualiser les problèmes éventuels (déformation, casse ou corrosion).
- Effectuer avant chaque utilisation une vérification complète de l'état des pièces : usure des plats d'haubanage (6), des câbles (12), des maillons rapides (14) et des tendeurs à lanterne (13).
- Vérifier régulièrement la tension des câbles (11), le blocage des tendeurs (13), et la fermeture des maillons rapides (14).
- Vérifier que les fixations (15) soient bloquées et que les chevilles (17) ne s'arrachent pas du sol.

Important :

- En cas d'anomalie constatée ou présumée, ne pas utiliser l'équipement tant qu'un technicien n'est pas intervenu.
- Tout élément détérioré ou déformé doit être remplacé dans les plus brefs délais.

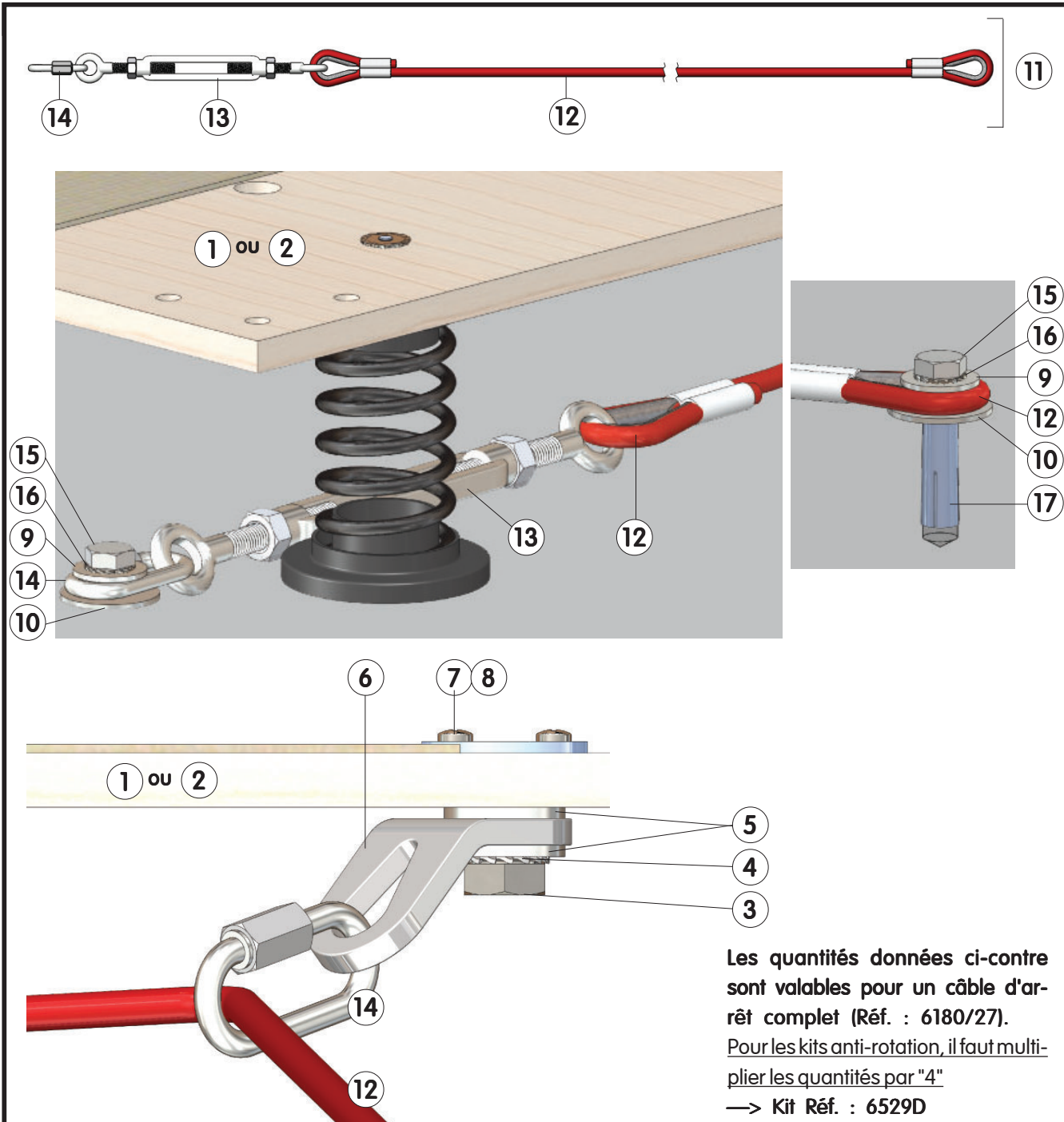

Les quantités données ci-contre sont valables pour un câble d'arrêt complet (Réf. : 6180/27).
 Pour les kits anti-rotation, il faut multiplier les quantités par "4"
 → Kit Réf. : 6529D

Pour commander les pièces détachées, rappeler la désignation, la référence et la date de livraison de l'appareil complet.

30	-	-	-	-
29	-	-	-	-
28	-	-	-	-
27	-	-	-	-
26	-	-	-	-
25	-	-	-	-
24	-	-	-	-
23	-	-	-	-
22	-	-	-	-
21	-	-	-	-
20	-	-	-	-
19	-	-	-	-
18	-	-	-	-
17	2	Cheville exp. à frapper M10	QCEC100000	Fixations au sol
16	2	Rondelle éventail ø10 x 18	VREE10180Z	Fixations au sol
15	2	Vis H M10 x 30 zinguée	VH0010030Z	Fixations au sol
14	2	Maillon rapide N°6	QMRA00006Z	1 inclu ds 11
13	1	Tendeur à lanterne M10 O/O	QTELE1010G	inclu ds 11
12	1	Câble ø5,5 - Long. : 2,26 m	-	inclu ds 11
11	1	Câble d'arrêt réglable	-	l'unité
10	2	Rondelle plate LL 10 x 36	VRP010360Z	Fixations au sol
9	2	Rondelle plate L 10 x 27	VRP010270Z	Fixations au sol
8	2	Vis VBA TB ø4 x 16	VVBZ40016Z	inclu ds 1 et 2
7	1	Ecrou à visser M12	VEAV12210Z	inclu ds 1 et 2
6	1	Plat d'haubannage	X3120/12	inclu ds 1 et 2
5	2	Rondelle plate L 14 x 36	VRP014360Z	inclu ds 1 et 2
4	1	Rondelle éventail ø12 x 20	VREE12200Z	inclu ds 1 et 2
3	1	Vis H M12 x 25 zinguée	VH0012025Z	inclu ds 1 et 2
2	-	Plaque angle Droite 2 x 1,5 m	6785/13	-
1	-	Plaque angle Gauche 2 x 1,5 m	6785/12	-
REP	NBR	DESIGNATION	REFERENCE	OBSERVATION
		GYMNOVA	CÂBLES D'ARRÊT ET KITS ANTI-ROTATION	
		RUE GASTON DE FLOTTE 13012 MARSEILLE	PLANCHERS 14x14M & 13x13M	
		Tél. : 33-(0)-4-91-87-51-20 Fax : 33-(0)-4-91-93-86-89	DE PRATICABLES À RESSORTS M'16	
PAR : MCHARBONNEAU		LE : 07/03/17	NM277	Ref. : 6529/00 - 6529D
CE DOCUMENT EST LA PROPRIÉTÉ DE GYMNOVA, IL EST CONFIDENTIEL ET NE PEUT ÊTRE REPRODUIT SANS NOTRE ACCORD				