



CATÁLOGO
DESPORTES ACROBÁTICOS

GYMNOVA

La pasión de la gimnasia

45 AÑOS DE EXISTENCIA Y TODAVÍA LA PASIÓN POR LA GIMNASIA

Especializada en el diseño, la fabricación y la distribución de material para gimnasia, **GYMNOVA** innova permanentemente y participa en la constante evolución de las diversas disciplinas de este deporte.

GYMNOVA es una empresa internacional que diseña, fabrica y distribuye sus productos por todo el mundo gracias a su red de distribuidores y filiales.



GYMNOVA es sinónimo de:

- 45 años de conocimientos y experiencias
- Una estrecha colaboración con entrenadores y gimnastas de todos los niveles
- Una pasión irrefrenable por la gimnasia.



RESUMEN

1- TRAMPOLINES GRANDES	4	5- TRAMPOLINES LINEALES	21
Trampolines grandes de competición			
Trampolines grandes de entrenamiento		6- PISTA DE TUMBLING	22
Banquetas y colchonetas de seguridad			
Accesorios		7- PISTAS INFLABLES	24
2- DOBLE MINI TRAMPOLÍN	13	8- ACCESORIOS	25
3- AREA DE SEGURIDAD	14		
4- TRAMPOLINES DE ENTRENAMIENTO	15		
Trampolines encastrados			
Trampolines de iniciación			
Trampolines TeamGym			
Mini trampolines			

LA SATISFACCIÓN DE NUESTROS CLIENTES LA BASE DE TODOS NUESTROS COMPROMISOS

Atender a las necesidades y preocupaciones de nuestros clientes siempre ha sido la esencia de nuestra estrategia de empresa. Una parte importante de nuestros trabajadores procede del mundo de la gimnasia, lo que nos acerca a nuestros clientes y nos permite comprender mejor sus nuevas necesidades.

GYMNOVA cuenta con un equipo experimentado capaz de desarrollar productos con grandes prestaciones que se renuevan constantemente para adaptarse a las exigencias y expectativas del laboratorio de ensayos de

la Federación Internacional de Gimnasia (FIG) que garantiza el cumplimiento de las características necesarias. Los productos desarrollados poseen todas las garantías y normas de seguridad, durabilidad y facilidad de uso.

Alrededor de 500 productos **GYMNOVA** se diseñan en estrecha colaboración con el mundo de la gimnasia. Nuestro equipo de ingenieros tiene su propio laboratorio de control que permite realizar internamente ensayos mecánicos, estáticos y dinámicos.



TRAMPOLINES GRANDES DE COMPETICIÓN



TRAMPOLINES DE COMPETICIÓN

ULTIMATE



Homologado FIG y reconocido por los mejores gimnastas del mundo, el trampolín **ULTIMATE** con cama 4x4 no solo equipará los próximos Juegos Olímpicos de Tokio, pero también los Campeonatos Mundiales de Bakú en 2021.

Este nuevo modelo ofrece un excelente control a los gimnastas gracias a sus propiedades de saltos estabilizados y una repartición uniforme de sus fuerzas. Su cama elástica permite lograr y mantener saltos de alta calidad con un despliegue de fuerzas considerablemente reducido.

La calidad y la concepción del bastidor de acero garantiza una seguridad y una estabilidad óptima cuando utilizando el trampolín. Por último, su sistema patentado "Easy-lock" propone un ensamblaje muy rápido y sencillo por una persona sola.

Disponible en varias versiones, todos los trampolines presentados en el catálogo son entregados con un carro de transporte y con una bolsa de mantenimiento (Ref. E31004).

MODELOS DISPONIBLES

ALMOHADILLAS	SOPORTE DE TRANSPORTE	REF. TRAMPOLINE CAMA 4 x 4	REF. TRAMPOLINE CAMA 5 x 4	REF. TRAMPOLINE CAMA 6 x 4
32 mm	Con ruedas	03000	03005	-
32 mm	Con elevador y ruedas	03100	03105	-
32 mm	Con elevador y ruedas Safe & Comfort	03200	03205	-
50 mm	Con ruedas	03050	03055	03056
50 mm	Con elevador y ruedas	03150	03155	03156
50 mm	Con elevador y ruedas Safe & Comfort	03250	03255	03256

Todos los trampolines de la gama **ULTIMATE** con cama 4x4 son homologados FIG.



Para utilizar el trampolín de competición de la mejor manera, se recomienda usarlo en una habitación de altura mínima de 8 metros.

CARACTERÍSTICAS TÉCNICAS

- Bastidor de acero electrolgalvanizado, perfil ovalado reforzado (dim.: 520 x 305 x 115 cm),
- Cama elástica de salto (426 x 213 cm) unida al bastidor por 110 muelles estándar y 8 muelles de ángulo reforzados de acero templado
- Almohadillas de protección integral de 32 o 50 mm de espesor.
- Espacio requerido (desplegado) : 520 x 305 x 115 cm (LxAnxAI) ; (plegado): 335 x 80 x 220 cm (LxAnxAI),
- Profundidad de inmersión máxima: 1,15 m,
- Peso: 260 kg.



Nueva concepción de pies de refuerzo

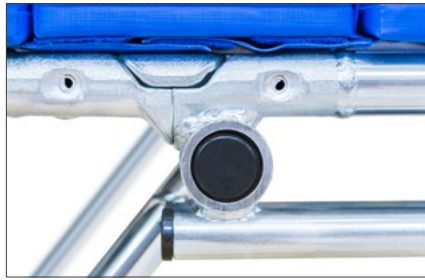

Nueva concepción del bastidor de acero ofreciendo aún más seguridad



Sistema patentado "Easy-lock"

ACCESORIOS

CAMAS

- **Ref. E26410** - Cama Ultimate de 4 x 4 bordada.
- **Ref. E25410** - Cama Ultimate de 5 x 4 bordada.
- **Ref. E26210** - Cama Ultimate de 6 x 4 bordada..

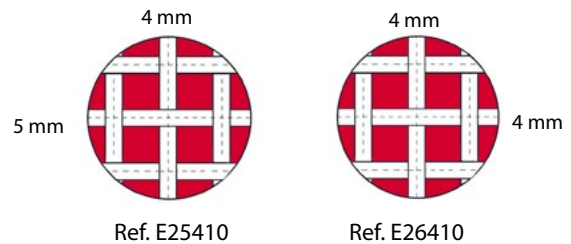

MUELLES

- **Ref. E31133** - Juego de muelles de acero (110 muelles estándar & 8 muelles de ángulo reforzados) por trampolines ULTIMATE.



Encontrad las colchonetas y las banquetas de seguridad con todos los accesorios de la gama ULTIMATE a partir de la página 8.

TRAMPOLINES GRANDES DE ENTRENAMIENTO



Grand master
con cama de 45 x 45 mm

TRAMPOLINES GRAND MASTER



¡El trampolín versátil!

Gracias a su baja altura y a sus 3 tipos de camas elásticas, el trampolín GRAND MASTER permite el uso óptimo en clubes, escuelas, deporte recreativo y terapia. El bastidor de acero permite mantener la flexibilidad necesaria para un salto estabilizado con excelentes propiedades de impulso.

Disponible en varias versiones, todos los trampolines presentados en el catálogo son entregados con un carro de transporte y con una bolsa de mantenimiento (Ref. E31002).

CARACTERÍSTICAS TÉCNICAS

- Bastidor de acero electrogalvanizado, perfil ovalado (dim.: 520 x 305 x 108 cm),
- Cama elástica de salto (426 x 213 cm) unida al bastidor por 118 muelles de acero templado
- Almohadillas de protección integral de 32 mm de espesor.
- Espacio requerido (desplegado): 520 x 305 x 108 cm (LxIxh), (plegado) : 335 x 80 x 220 cm (LxAnxAl),
- Patines antideslizantes,
- Profundidad de inmersión máxima: 1,08 m,
- Peso: 220 kg.

MODELOS DISPONIBLES

REF.	CAMA	ALMOHADILLAS	SOPORTE DE TRANSPORTE	UTILISATION
13100	13 x 13	32 mm	Con elevador y ruedas	Entrenamiento
13200	13 x 13	32 mm	Con elevador y ruedas Safe & Comfort	Entrenamiento
15100	45 x 45	32 mm	Con elevador y ruedas	Entrenamiento / Terapia
15200	45 x 45	32 mm	Con elevador y ruedas Safe & Comfort	Entrenamiento / Terapia
17100	Sintética	32 mm	Con elevador y ruedas	Escolar / Ocio
17200	Sintética	32 mm	Con elevador y ruedas Safe & Comfort	Escolar / Ocio

Para utilizar la gama GRAND MASTER de la mejor manera, se recomienda usarla en una habitación de altura de 6 metros.

TRAMPOLINES GRANDES DE ENTRENAMIENTO



Master
con cama sintética

TRAMPOLINES MASTER



¡El trampolín grande ideal para los principiantes!

De tamaño reducido, el modelo MASTER ofrece un excelente confort de utilización así que una zona de salto adecuada para los principiantes. Sus características de salto bien balanceadas lo hacen especialmente adecuado para los principiantes para permitir un comienzo exitoso en la disciplina de salto en trampolín. El trampolín Master se ofrece en dos versiones de la cama de salto diferentes, lo que permite el uso óptimo en clubes, escuelas, deporte recreativo y terapia.

Disponible en varias versiones, todos los trampolines presentados en el catálogo son entregados con un carro de transporte y con una bolsa de mantenimiento (Ref. E31002).

CARACTERÍSTICAS TÉCNICAS

- Bastidor de acero electrolgalvanizado, perfil ovalado reforzado (dim.: 457 x 275 x 99 cm),
- Cama elástica de salto (366 x 183 cm) unida al bastidor por 100 muelles de acero templado
- Almohadillas de protección integral de 32 mm de espesor.
- Espacio requerido (desplegado): 457 x 275 x 99 cm (Lxlxh), (plegado): 304 x 70 x 198 cm (LxAnxAl),
- Patines antideslizantes,
- Profundidad de inmersión máxima: 99 cm,
- Peso: 190 kg.

MODELOS DISPONIBLES

REF.	CAMA	ALMOHADILLAS	SOPORTE DE TRANSPORTE	UTILISATION
19100	13 x 13	32 mm	Con elevador y ruedas	Aprendizaje
19200	13 x 13	32 mm	Con elevador y ruedas Safe & Comfort	Aprendizaje
21100	45 x 45	32 mm	Con elevador y ruedas	Aprendizaje
21200	45 x 45	32 mm	Con elevador y ruedas Safe & Comfort	Aprendizaje
22100	Sintética	32 mm	Con elevador y ruedas	Escolar / Ocio
22200	Sintética	32 mm	Con elevador y ruedas Safe & Comfort	Escolar / Ocio

Para utilizar la gama MASTER de la mejor manera, se recomienda usarla en una habitación de altura de 6 metros.

PLATAFORMAS Y COLCHONETAS DE SEGURIDAD

Las banquetas y las colchonetas de seguridad EUROTRAMP ofrecen una zona de protección óptima a los gimnastas en caso de caídas tanto en competición o durante el entrenamiento.

PLATAFORMAS DE SEGURIDAD



El bastidor tubular de acero electrolgalvanizado garantiza una vida útil máxima. La cama elástica es de polipropileno y fijada con sandows. Estas banquetas de seguridad se fijan en el trampolín y se instalan y se desmontan de manera muy sencilla y rápida (2 minutos solo para desmontaje).



Ref. 27300 - Plataformas de seguridad para trampolines ULTIMATE y GRAND MASTER

Dimensiones: 262 x 187 x 115 cm - El par



Ref. 27301 - Plataforma de seguridad para trampolines ULTIMATE y GRAND MASTER

Dimensiones: 262 x 187 x 115 cm - La unidad.

Ref. 27500 - Plataformas de seguridad para trampolines MASTER

Dimensiones: 262 x 187 x 99 cm - El par.

Ref. 30300 - Plataformas de seguridad pequeñas para trampolines ULTIMATE y GRAND MASTER

Dimensiones: 145 x 220 x 115 cm - El par.

Ref. 30301 - Plataforma de seguridad pequeña para trampolines ULTIMATE y GRAND MASTER

Dimensiones: 145 x 220 x 115 cm - La unidad.

COLCHONETAS DE SEGURIDAD

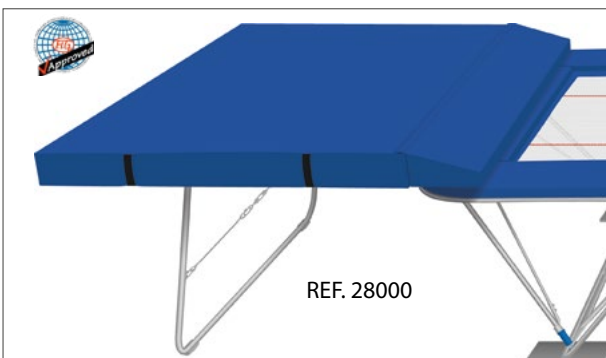

Adaptable a las gamas de trampolines ULTIMATE, GRAND MASTER y MASTER.

Son realizados de espuma polietileno (densidad: 24 kg/m³) con protección completa de PVC y no tienen ftalato. Son clasificados al fuego, resistente al desgarro y tienen una base antideslizante. Muy sencillo para moverlos gracias a sus 2 asas de transporte, se componen de una colchoneta y de un paño unidos por bandas de unión (excepto Ref. 29000). El escudete se puede quitar en pocos segundos, de modo que las colchonetas también pueden ser usadas de otra manera.



Ref. 28000 - Colchonetas de seguridad trampolines grandes

Dimensiones: 300 x 240 cm - El par



Ref. 28001 - Colchoneta de seguridad trampolines grandes

Dimensiones: 300 x 240 cm - La unidad.

Ref. 28201 - Colchonetas de seguridad trampolines grandes con cuña doble - Dimensiones: 300 x 280 cm.

Garantía una protección óptima cuando dos trampolines se sitúan uno al lado del otro. La unidad.

Ref. 29000 - Colchonetas de seguridad trampolines grandes con cuñas integradas - Dimensiones: 300 x 200 cm - El par.



REF. 28201

ACCESORIOS PARA GRANDES TRAMPOLINES

ACOLCHADOS DEL MARCO

Permiten proteger los gimnastas del bastidor de acero en caso de caída. Con juego de fijación.

ESPESOR ACOLCHADO	MASTER	GRAND MASTER & ULTIMATE
32 mm	E11120	E11110
50 mm	/	E11111

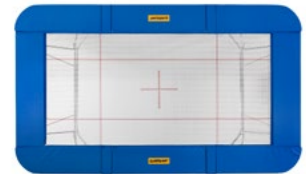

CAMAS

Para mayor seguridad y durabilidad, la mayoría de las camas elásticas están 100 % bordadas en nailon.

CAMA	ULTIMATE	GRAND MASTER	MASTER
4 x 4 bordada	E26410*		
5 x 4 bordada	E25410*		
6 x 4 bordada	E26210*		
6 x 6 bordada	E26310		
13 x 13		E21510	E21520
45 x 45		E21710	E21720
Sintética		E21910	E21820

*Conformes a las normas FIG cuando estas camas elásticas se combinan a un trampolín de la gamma UTLTIMATE así como las banquetas (Ref. 27300 o 27301) y las colchonetas asociadas (Ref. 28000 o 28001).

La cama de salto de 45 mm da una gran estabilidad, es muy robusta y tiene un nivel de salto reducida. La versión de la cama de salto de alto rendimiento de 13 mm permite la transición a tipos de ejercicios más exigentes.

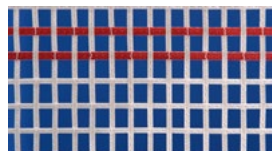

Cama 4 x 4

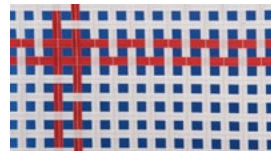

Cama 13 x 13

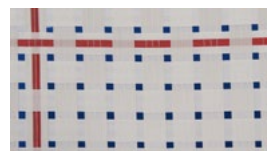

Cama 45 x 45



Cama sintética

MUELLES

REF. E31133 - Juego de muelles de acero (110 muelles estándar & 8 muelles de ángulo reforzados)

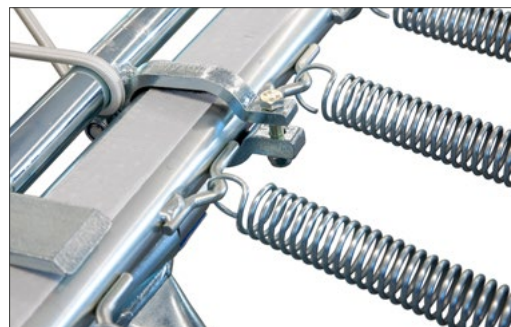

ACCESORIOS PARA GRANDES TRAMPOLINES

SOPORTES DE TRANSPORTE

Para facilitar el transporte y el almacenamiento de los trampolines, varios carros están disponibles según las necesidades del usuario y de las restricciones de la sala de entrenamiento o de competición.

SOPORTE DE TRANSPORTE CON RUEDAS		SOPORTE DE TRANSPORTE CON ELEVADOR Y RUEDAS		SOPORTE DE TRANSPORTE CON ELEVADOR Y RUEDAS «SAFE & COMFORT»	
Modelo económico		Modelo estándar		Modelo premium	
Altura fija de 2,20 m		Reduce la altura del trampolín hasta 1,97 m durante el transporte lo que permite cruzar puertas sin dificultad.			
		Altura ajustable en 2 niveles		Altura ajustable continuamente	
		Adecuado a las personas experimentadas		Adecuado a todas las personas Modelo con seguridad reforzada y de utilización intuitiva	
RANGO MASTER	RANGO GRAND MASTER & ULTIMATE	RANGO MASTER	RANGO GRAND MASTER & ULTIMATE	RANGO MASTER	RANGO GRAND MASTER & ULTIMATE
Ref. E51120	Ref. E51110	Ref. E52120	Ref. E52112	Ref. E53120	Ref. E53110

La utilización de una carretilla elevadora estándar o "Safe and Comfort" permite reducir la altura del trampolín de 23 cm y de cruzar puertas sin dificultad.

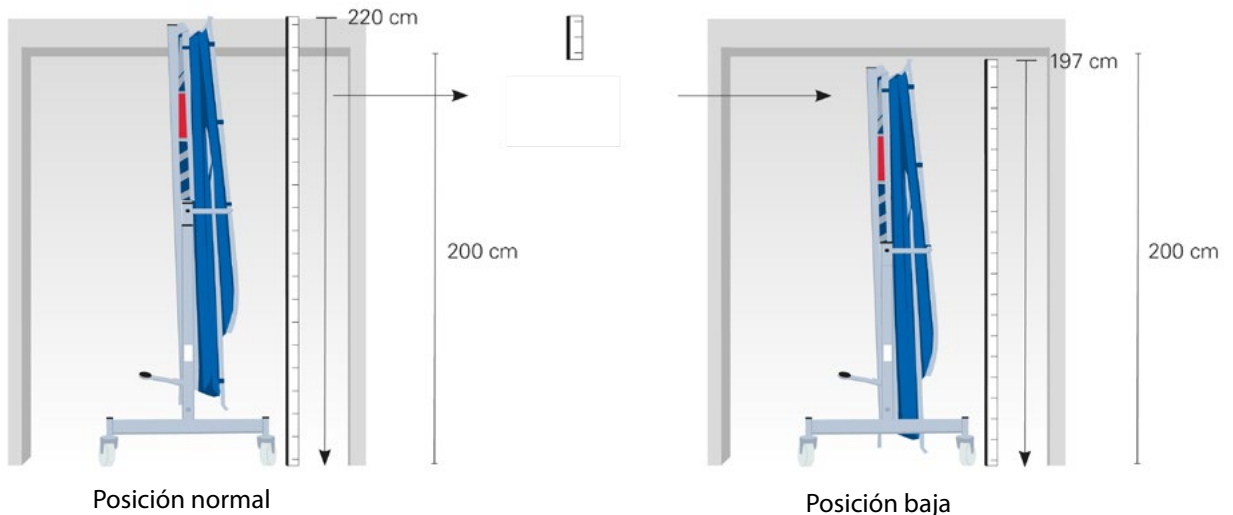

ACCESORIOS PARA GRANDES TRAMPOLINES

COLCHONETA ESPECIAL PARA TRAMPOLÍN



REF. 5190

Especialmente diseñada para el aprendizaje de figuras acrobáticas en trampolín, permite aumentar el confort del usuario del trampolín durante la recepción.

Colchoneta reversible de jersey con 4 asas de transporte. Parte inferior tipo grano de cuero para evitar desgaste de la cama elástica.

Dimensiones : 170 x 110 x 10 cm
(Conforme con las exigencias de la FIG).

BOLSO DE SERVICIO

Bolso de servicio en cada suministro de un trampolín grande con piezas de repuesto y documentos importantes (certificados, instrucciones de montaje y mantenimiento, etc.). Así se asegura que, en caso de desgaste, el cliente puede cambiar de modo rápido y poco complicado componentes importantes. Este bolso de servicio contiene, entre otras, muelles, trabillas, pernos de fijación, tapón terminal para tubos y protectores de suelo.

Este bolso incluye un manual de entrenamiento en el cual el usuario puede anotar informaciones importantes que se refieren a su trampolín para obtener una perspectiva general de su estado técnico.

Ref. E31002 - Bolso de servicio para trampolines MASTER y GRAND MASTER

Ref. E31004 - Bolso de servicio para trampolines ULTIMATE

Ref. E31007 - Bolso de servicio para Doble mini-trampolín ULTIMATE



ACCESORIOS PARA GRANDES TRAMPOLINES

SISTEMA DE MEDICIÓN DURACIÓN DEL VUELO

Ref. HDT501



Kit de medición duración del vuelo para dos trampolines. Ideal para las competiciones y los entrenamientos, el nuevo sistema de medición de trampolín HDT5 ofrece las funciones siguientes:

- ToF (duración del vuelo)
- HD (movimiento horizontal)
- SYN (sincronización)

La instalación es sencilla y rápida porque se realiza en 10 minutos solo.



Sistema de medición únicamente compatible con los trampolines UTLIMATE. Para la gama GRAND MASTER, consultad nos.

PLACAS DE ESTABILIDAD

Para evitar estas molestas vibraciones y ligeros desplazamientos del trampolín, se colocación del trampolín, lo que aumenta considerablemente la superficie de contacto de los pies. Dan una mayor estabilidad al trampolín y permiten ejercicios gimnásticos seguros.

Placa de estabilidad de 50 x 50 x 3 cm. Compuesta de varios paneles de madera pegadas por fresado para los patines y de un lado antideslizante para el suelo.

Peso: 4 kg.

Ref. TZ001 - Placa de estabilidad para GRAND MASTER Y MASTER

Ref. TZ002 - Placa de estabilidad para ULTIMATE

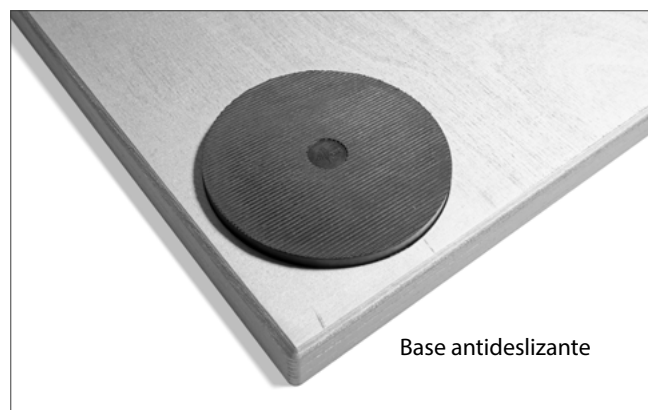
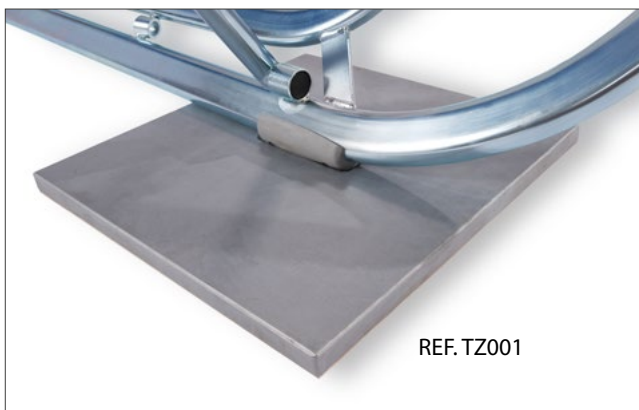

DOBLE MINI TRAMPOLÍN



DOBLE MINI TRAMPOLÍN DE COMPETICIÓN

ULTIMATE



Ref. 23200

Este doble mini trampolín permite a los gimnastas trabajar sus rutinas acrobáticas con dinamismo y en plena confianza.

Gracias a los pies antideslizantes y a los acolchados del marco de 32 mm de espesor, este DMT tiene una gran estabilidad y proporciona una seguridad óptima. Optimización de la profundidad de inmersión en el centro de la cama elástica para una mejor seguridad de la gimnasta.

Entregado con un carro de transporte y una bolsa de mantenimiento (Ref. E31007).

Homologado por la FIG, este Doble Mini-Trampolín ha equipado varios Campeonatos del Mundo.

CARACTERÍSTICAS TÉCNICAS

- Bastidor de acero electrogalvanizado plegable de dimensiones: 350 x 190 x 70 cm,
- Cama elástica de salto 6x6 mm (292 x 92 cm) unida al bastidor por 98 muelles y 4 muelles de ángulo reforzados de acero templado,
- Almohadillas de protección integral de 32 mm de espesor,
- Espacio necesario (desplegado): 350 x 190 x 70 cm (LxAnxAI), (plegado): 215 x 70 x 197 cm (LxAnxAI),
- Patines antideslizantes,
- Entregado con 3 protecciones para los pies,
- Altura ajustable de 43 a 53 cm por tensores,
- Peso: 152 kg.

ACCESORIOS

Ref. 23201 - Placas antideslizantes formada por 2 piezas de paneles de madera (dim. 112,3 x 185 cm) y de pieza de paneles (dim. 116,4 x 185 cm) con soportes de montaje, tornillos incluidos

Ref. E11124 - Almohadillas de protección integral de 32 mm de espesor, - El pair.

Ref. E31123 - Juego de muelles de acero

Ref. E21525 - Cama elástica de salto 6 x 6 mm

Ref. 2106 - Pista de impulso para competición. Dim.: 250 x 100 m. Espesor: 25 mm.

Ref. 5099 - Zona de recepción especial. Dim.: 600 x 300 cm. Espesor: 30 cm

Ref. 5098 - Colchoneta adicional. Dim.: 400 x 200 cm. Espesor : 10 cm. En opción.

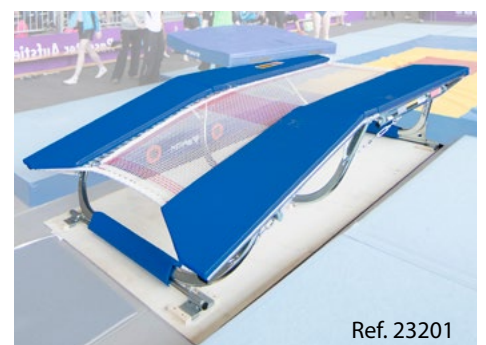

AREAS DE SEGURIDAD



La área de seguridad se compone de varias colchonetas FIG con 2 tamaños distintos:

- REF. 1611 - 200 x 200 x 20 cm
- REF. 1617 & 1618 - 300 x 200 x 20 cm
- REF. 1660 - Faldones de unión enrollable, L : 1,80 m.

Estas colchonetas están constituidas por un complejo de espumas multicapas que permiten una estabilización óptima de las caídas (efecto plataforma garantizado para una mejor distribución de las cargas). Funda desmontable de PVC 1000 « denarios », textura cuero, clasificación de resistencia al fuego M2. Bandas de unión (en la parte superior) para eliminar las juntas.

REF. 1780 - Conjunto de colchonetas FIG para 1 trampolín. Compuesta de 4 REF. 1611, 8 REF.1617 y 2 REF. 1618.

REF. 1785 - Conjunto de colchonetas FIG para 2 trampolines. Compuesta de 6 REF. 1611, 13 REF.1617, 4 REF. 1618 y 1 REF. 1660.

REF. 1790 - Conjunto de colchonetas FIG para 4 trampolines. Compuesta de 9 REF. 1611, 24 REF.1617, 4 REF. 1618 y 3 REF. 1660.

Contáctenos para estudiar su área FIG de seguridad con colchonetas de 20 cm de espuma o inflable.

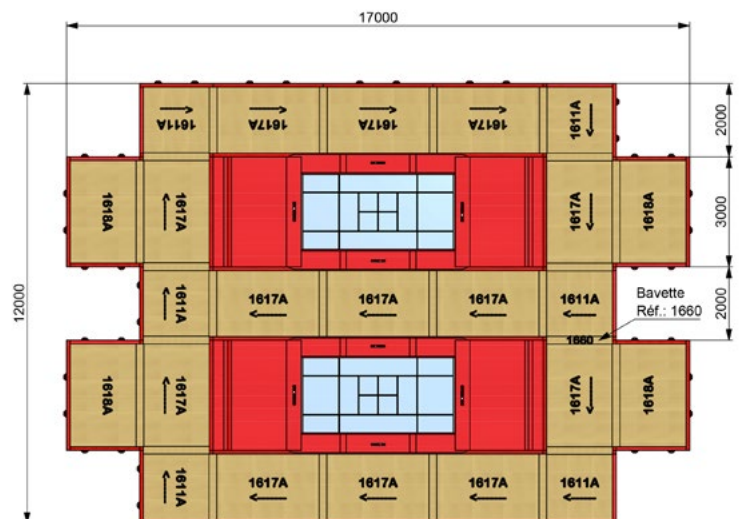

REF. 1785

TRAMPOLINES ENCASTRADOS



REF. 5351

TRAMPOLINES ENCASTRADOS

Trampolines especialmente diseñados para el aprendizaje de las figuras acrobáticas. Permiten también a los gimnastas ganar confianza y mitigar la aprensión. La lona de entrenamiento de 13 x 13 permite la repetición de numerosos ejercicios gracias a su durabilidad. El tensado de la lona suspendida se realiza mediante los muelles y protecciones periféricas de 4 cm suministrados.

REF. 5351

Modelo grande con cama elástica de 13 x 13 mm.
Dimensiones de la cama elástica: 426 x 213 cm.

REF. 5352

Idéntica a la Ref. 5351, pero con unión para foso.

REF. 5356

Modelo pequeño con cama elástica de 13 x 13 mm.
Dimensiones de la cama elástica: 366 x 183 cm.

REF. 5357

Idéntica a la Ref. 5356, pero con unión para foso.

Consúltenos para conocer las dimensiones y el hueco de hormigón.

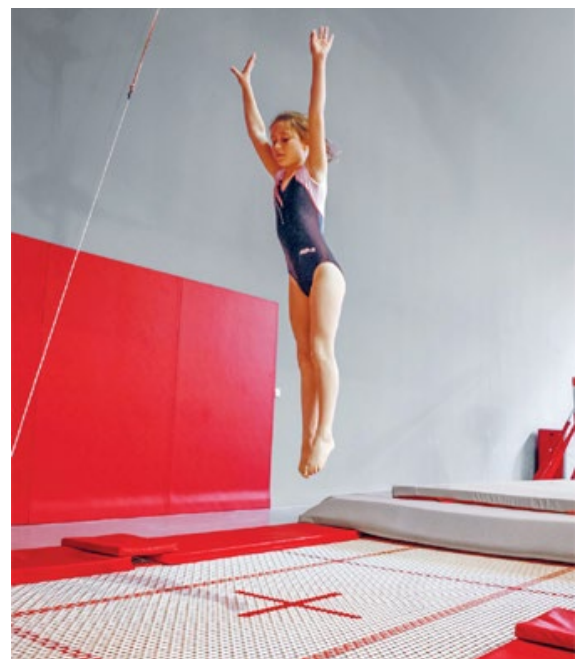

TRAMPOLINES DE INICIACIÓN



REF. 5080

TRAMPOLÍN “SALTO”

REF. 5080

Un trampolín de iniciación perfecto para los gimnastas jóvenes, para uso escolar y para todo tipo de actividades de ocio. Estabilidad del marco gracias a las patas de refuerzo rígidas y a los cables de enclavamiento. Poco espacio de almacenamiento requerido gracias a sus patas plegables.

CARACTERÍSTICAS TÉCNICAS

- Bastidor desmontable de 374 x 235 cm,
- Altura de 80 cm,
- 86 muelles cilíndricos de acero templado,
- Almohadillas de protección integral de 3 cm de espesor.
- Cama elástica de salto: 290 x 150 cm, de PVC calado y enlucido SPORTEX especial para exteriores, para una larga vida útil.

ACCESORIOS

REF. 5082 - Cama elástica de salto de PVC calado y enlucido SPORTEX. Dimensiones: 290 x 150 cm

REF. 5084 - Juego de 86 muelles.

REF. 5086 - Protección periférica completa. El juego de 4.



MINI-TRAMPOLINES



REF. 5066

MINI TRAMPOLÍN TEAMGYM

¡Impulso y rendimiento acrobáticos!

Diseñado para el aprendizaje y la práctica de ejercicios de salto, este trampolín aporta a los gimnastas mayor potencia, lo que les permite practicar con seguridad los diferentes elementos.

Se puede desplazar gracias a sus ruedas de transporte integrada; regulable en altura de 65 a 80 cm en intervalos de 5 cm, conforme a las exigencias de la UEG.

CARACTERÍSTICAS TÉCNICAS

- Protección periférica completa de 4 cm de espesor, con partes delantera y trasera desmontables,
- Muelles electrogalvanizados conectados a la cama elástica trenzada de 6 x 6 mm,
- Bastidor tubular de acero: 124 x 124 cm,
- Peso: 75 kg.

MODELOS DISPONIBLES

REF. 5066 - Trampolín para TeamGym "Hard"

Destinado principalmente a gimnastas de mayor envergadura. Signo distintivo: punto blanco en la protección periférica. Provisto de 40 muelles.

REF. 5067 - Trampolín para TeamGym "Soft"

Destinado principalmente a gimnastas de menor envergadura. Provisto de 36 muelles.



Protección trasera Ref. 5068 en opción

ACCESORIOS

REF. 5068 - Protección trasera

REF. 5069 - Protección periférica para el modelo "Hard"

REF. 5071 - Protección periférica para el modelo "Soft"

REF. 5072 - Juego de 40 muelles.

REF. 5073 - Cama elástica trenzada de repuesto de 6 x 6 mm.

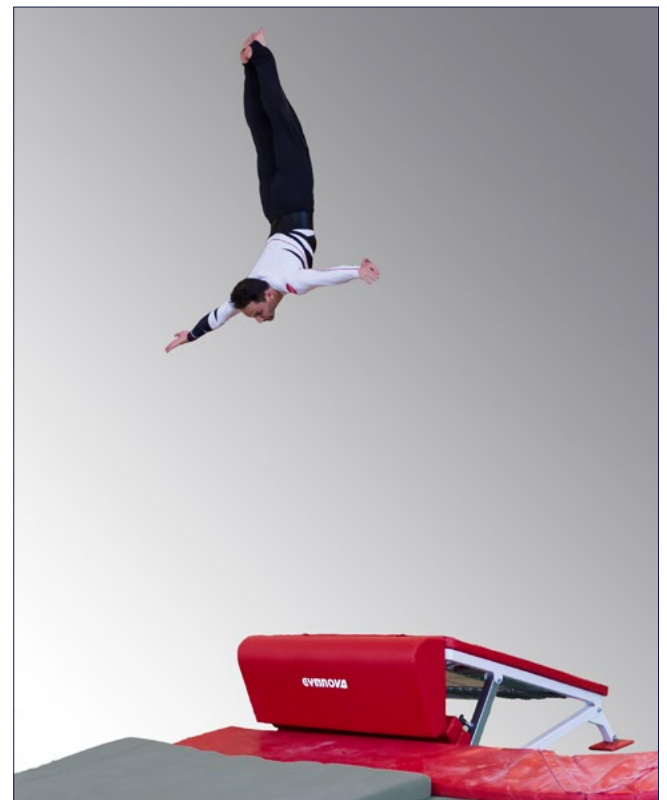

MINI TRAMPOLÍN “OPEN”



MINI TRAMPOLÍN “OPEN”

REF. 5052

Trampolín regulable, polivalente y dinámico que permite entrenarse para realizar los saltos los más difíciles gracias a su zona de entrada y de salida.

Regulación en altura de la base, de 35,5 a 37,5 cm. Se vende con almohadillas laterales; las protecciones delanteras y traseras se suministran como opción.

CARACTERÍSTICAS TÉCNICAS

- Bastidor tubular de 120 x 120 cm
- Protección de 32 mm de espesor,
- Cama elástica trenzada de 13 x 13 mm,
- Tensada mediante 32 muelles,
- Peso: 38,5 kg.

ACCESORIOS

REF. 5043 - Par de protecciones delantera y trasera.

REF. 5044 - Par de protecciones laterales.

REF. 5045 - Juego de 32 muelles.

REF. 5048 - Cama elástica trenzada de repuesto de 13 x 13 mm

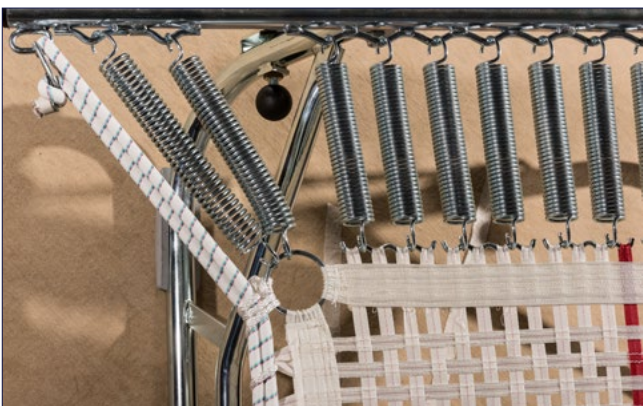

Tensada mediante 32 muelles



REF. 5052 con protecciones delantera y trasera Ref. 5044

MINI TRAMPOLINES

CABLES ELÁSTICOS PARA MINI TRAMPOLINES

REF. 5000 - Cama elástica de PVC calado y enlucido SPORTEX; tensada mediante cables elásticos.

MUELLES PARA MINI TRAMPOLINES

REF. 5010 - Cama elástica de PVC calado y enlucido SPORTEX; tensada mediante 28 muelles de acero.

MINI TRAMPOLÍN "SUPER SPRING"

REF. 5050 - Modelo de alto rendimiento idéntico a la Ref. 5010, pero con cama elástica de nailon trenzado de 13 mm. Tensión mediante 32 muelles.



REF. 5000

CARACTERÍSTICAS TÉCNICAS

- Bastidor tubular de 113 x 113 cm.
- Patas plegables, inclinación regulable de 33 a 54 cm,
- Protección integral de 32 mm de espesor,
- Cama elástica de salto de 65 x 65 cm,
- Ruedas de transporte integradas,
- Patines antideslizantes,
- Peso: 33 kg.



Tensión por cables elásticos



Tensión por muelles

ACCESORIOS

REF. 5020

Juego de cables elásticos de repuesto.



REF. 5030

Cama elástica SPORTEX de repuesto.



REF. 5035

Juego de 4 zapatas.



REF. 5040

Protección completa de 116 x 116 cm.



REF. 5055

Cama elástica de nailon trenzado de 13 x 13 mm.



REF. 5065

Juego de 32 muelles.



MINI-TRAMPOLINES



SCAN ME

TRAMPO-TREMP

REF. 5090 - Se utiliza a medio camino entre trampolín y el minitrampolín, el trampo-tremp se ha diseñado especialmente para el aprendizaje y la práctica de ejercicios de salto. Permite trabajar las bases de los elementos de salto de manera cómoda para después utilizar el trampolín clásico sin miedo. Sus dimensiones similares a las de un trampolín estándar permiten mantener la carrera de impulso y el último despegue intactos. Su altura se puede regular cómodamente en 3 posiciones diferentes: 26, 30 y 34 cm.

CARACTERÍSTICAS TÉCNICAS

- Dimensiones: 120 x 98 cm (Lxl),
- La cama elástica de impulso reforzada está fabricada en PVC (dim.: 47 x 74 cm) con marca de cruz en el centro,
- La tensión del conjunto se obtiene mediante 34 muelles,
- Las almohadillas de protección periférica tienen 3 cm de espesor,
- Ruedas de transporte integradas,
- Patines antideslizantes,
- Peso: 27 kg.

ACCESORIOS

REF. 5091 - Cama elástica SPORTEX de repuesto.

REF. 5092 - Protección completa.

REF. 5093 - Juego de 34 muelles.



Ruedas de desplazamiento

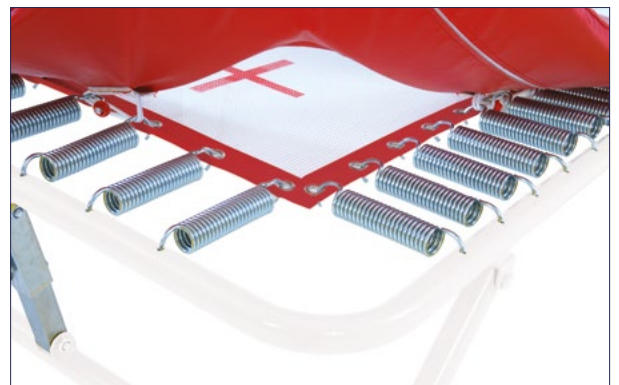

34 muelles galvanizados conectados a la cama elástica de PVC

TRAMPOLINES LINEALES

ACROTRAMP

Ayuda especialmente útil para fomentar el aprendizaje técnico de la acrobacia. A caballo entre el trampolín y el tumbling, facilita un sistema de entrenamiento basado en el rebote. Para mejorar la seguridad, las barras son plegables al fin de la pista bajo del impacto.

CARACTERÍSTICAS TÉCNICAS

- Bastidor metálico con cama elástica de PVC calado y enlucido SPORTEX unida mediante muelles.
- Altura de la cama elástica: 53 cm,
- Altura total (con protecciones): 60 cm,
- Ancho del bastidor: 2,20 m
- Protección de 40 mm de espesor,
- Patines antideslizantes.



REF. 5360 - Trampolín lineal; longitud: 6,70 m.

REF. 5361 - Trampolín lineal; longitud: 12,70 m.

REF. 5363 - Trampolín lineal; longitud: 18,70 m.



TUMBLING

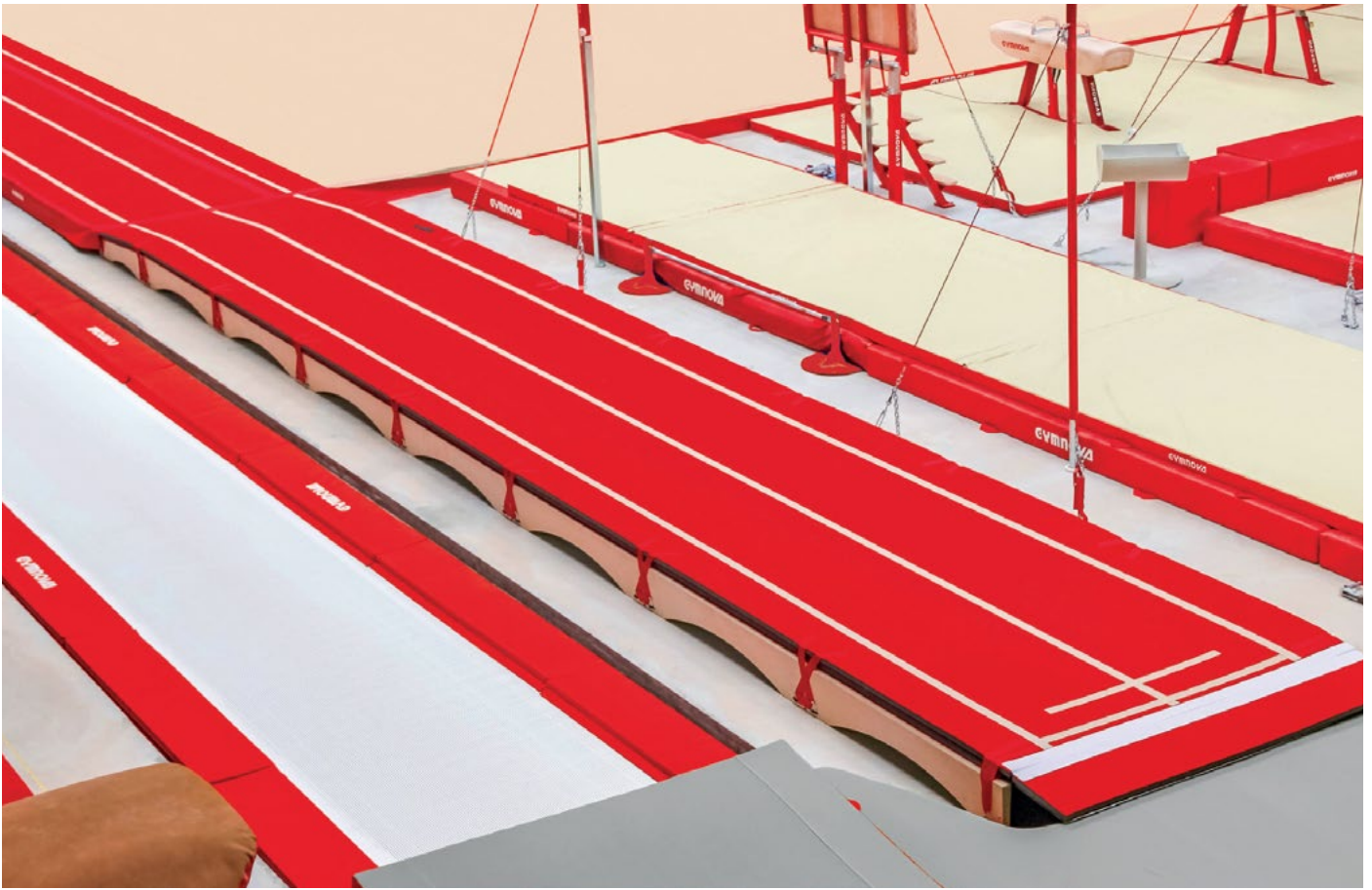

PISTA DE TUMBLING “NOVATRACK’ONE”



REF. 6296 - PISTA DE TUMBLING COMPLETA

DINÁMICA, CONFORTABLE, SILENCIOSA, ESTABLE...

Esta pista garantiza un rebote dinámico para las acrobacias de mayor complejidad técnica.

Pista de ejecución de 25,50 m de largo y 2 m de ancho acompañada de una pista de impulso de 10,50 m y de una zona de recepción de 30 cm de espesor para amortizar la acrobacia final del gimnasta.

Confort de utilización gracias a su moqueta de 5 mm flameada sobre una espuma PE de 33 mm de espesor y de doble densidad.

COMPOSICIÓN DE LA PISTA

- 1 REF. 6297 - Solo pista de impulso
- 2 REF. 6298 - Solo pista de tumbling
- 3 REF. 6299 - Solo zona de recepción
- 4 REF. 6295 - Solo sobrecolchoneta (opcional)



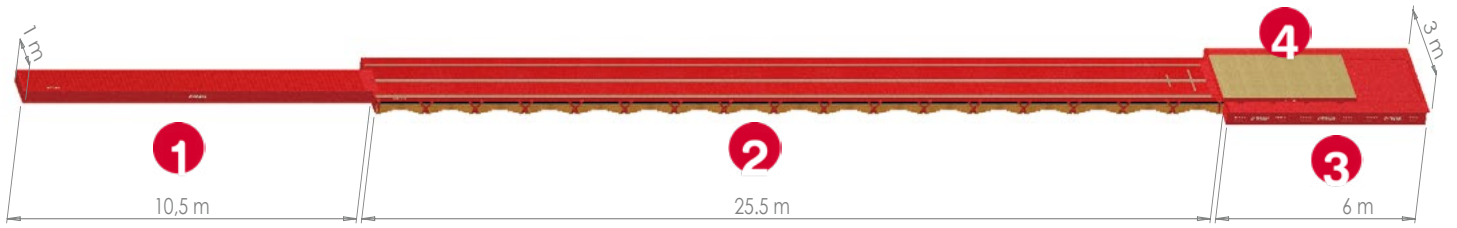

1 SOLO PISTA DE IMPULSO

Ref. 6297

Formada por 7 planchas de madera. La unión de las planchas se realiza mediante bandas de unión. Faldón de acabado del perímetro. Conexión con pista mediante un faldón especial. Dimensiones: 1050 x 100 x 2,5 cm (LxAnxE.).



2 SOLO PISTA DE TUMBLING

Ref. 6298

Pista constituida de 17 elementos de dimensiones 150 x 200 x 33 cm. Cada elemento incluye 2 postes y 15 barras cilíndricas en fibra de vidrio. Solidificación por bandas de unión y peones metálicos. Dimensiones: 2550 x 200 x 22 cm (LxAnxE.).



3 SOLO ZONA DE RECEPCIÓN

Ref. 6299

Formada por 3 colchonetas bidensidad para una recepción más estable y cómoda. Unión y marcado de zonas mediante bandas de unión. Funda de PVC de 1000 deniers de aspecto cuero, sin ftalatos, con clasificación M2 de resistencia al fuego. Conexión con pista mediante una correa y un faldón especiales. Dimensiones: 600 x 300 x 30 cm (LxAnxE.).

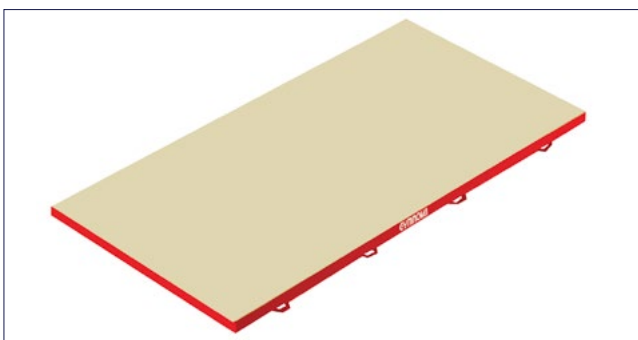

4 SOLO SOBRECOLCHONETA

Ref. 6295

Ofrece un confort adicional a las recepciones. Funda de PVC de 1000 deniers de aspecto cuero, sin ftalatos, con clasificación M2 de resistencia al fuego. Fijada en las colchonetas de caída gracias al bandas de auto-fijador. Parte inferior antideslizante. Dimensiones: 400 x 200 x 10 cm (LxAnxE.).

No incluida con la Ref 6294 y 6298. Consúltenos por favor.

PISTAS INFLABLES

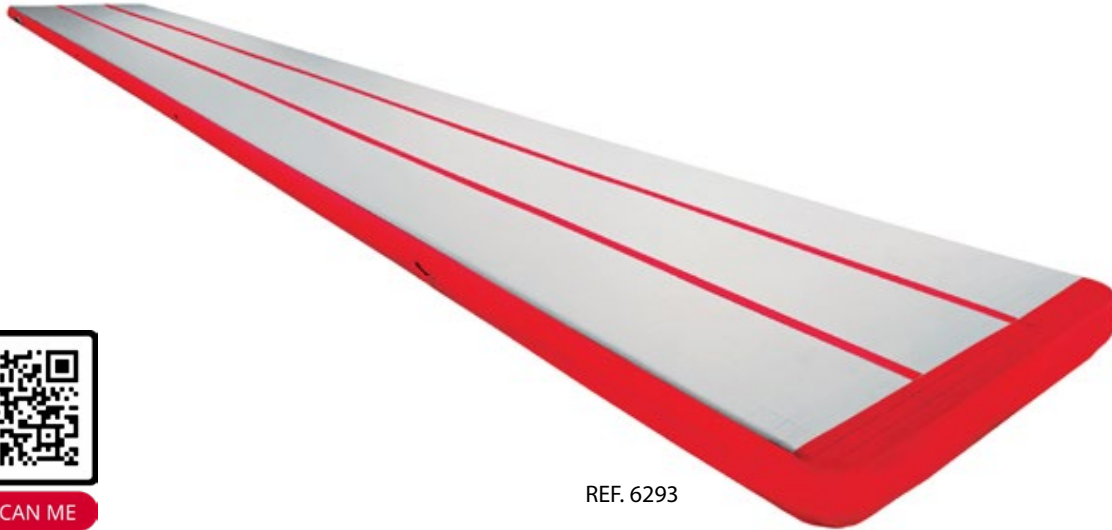

REF. 6293



SCAN ME

Permiten la combinación de acrobacias sobre una superficie de trabajo plana, lo que garantiza la estabilidad y la precisión en los impulsos. Seguras, favorecen el trabajo de acrobacias limitando los efectos traumáticos de las repeticiones en tobillos y muñecas.

Independientes, estas pistas se mantienen infladas durante sus entrenamientos diarios, lo que evita tener que inflarlas para cada uso. De manejo sencillo, se adaptan a todo tipo de estatura; también resultan de gran utilidad tanto para principiantes como para expertos (ajuste de la firmeza de la pista en función del peso de los usuarios y las dificultades trabajadas). Montaje y desmontaje sencillos y rápidos.

REF. 6291 - PISTA INFLABLE 12 M

Dimensiones: 1200 x 180 x 15 cm (LxAnxE.). Peso: 75 kg. Incluye un inflador, un manómetro, un kit de reparación y una funda de transporte. 4 asas de transporte, 2 válvulas y bandas de unión en ambas anchuras.

REF. 6293 - PISTA INFLABLE 15 M

Dimensiones: 1500 x 210 x 20 cm (LxAnxE.). Peso: 107 kg. Incluye 2 infladores, un manómetro, un kit de reparación y una funda de transporte. 8 asas de transporte, 3 válvulas y bandas de unión en ambas anchuras.

REF. 6310 - PISTA INFLABLE 10 M

Dimensiones: 1000 x 140 x 10 cm (LxAnxE.). Peso: 42 kg. Con 2 válvulas y bandas de unión en ambas anchuras. Se utiliza sobre superficies similares a las de un practicable de suelo. Incluye un inflador, un manómetro, un kit de reparación y una funda de transporte.

Carro opcional.

Tensión requerida: 220 V. Consúltenos en caso de tensiones diferentes.

Posibilidad de personalización de pistas, consúltenos.

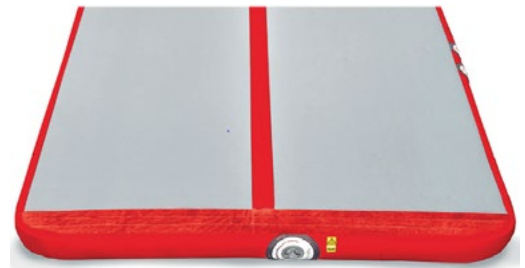

Bandas de unión en ambas anchuras



Válvula de inflado



Manómetro digital

ACCESORIOS

MAGNESERAS

REF. 2860 - MAGNESERA GVA

Ligera y provista de asas de transporte, ofrece la posibilidad a los gimnastas de conectarle accesorios (vaporizadores, etc.). La forma semiesférica del recipiente reduce la dispersión de la magnesia. Altura: 82 cm.



REF. 2860

REF. 2861 - MAGNESERA PARA PIES

Ideal para la aplicación de la magnesia en las plantas de los pies. Moqueta integrada dentro del bastidor. De policarbonato. Dim. interiores: 40 x 60 cm.



REF. 2862

REF. 2862 - MAGNESERA ESTÁNDAR

Con pata dotada de soporte en madera. Altura: 75 cm.



REF. 2873



REF. 2861

MAGNESIA

REF. 2853 - Crema de magnesia - el lote de 12 frascos.

REF. 2854 - Crema de magnesia - el lote de 48 frascos.

REF. 2872 - Magnesia molida - Lote de 6 bolsas de 1 kg.

REF. 2873 - Magnesia molida - Cubo de 5 kg.

REF. 2874 - Magnesia molida - Saco de recarga de 20 kg.

PISTA ENROLLABLE

REF. 6160

Pista formada por una moqueta acordonada y flameada (unida) sobre una espuma dinámica, con clasificación de resistencia al fuego M4. Estas pistas pueden unirse entre sí para formar superficies de ejecución más grandes. Se unen mediante bandas de unión fijadas directamente sobre la moqueta. Son enrollables, por lo que se recogen fácilmente. Base antideslizante. Dim.: 1400 x 200 x 4 cm (L x An x Al).



REF. 6160

TRAMPOLINES DE COMPETICIÓN

Diseñados para un uso intensivo, estos trampolines de competición permiten la repetición de los ejercicios reduciendo la fatiga prematura del gimnasta.

Plataforma de dimensiones homologadas (120 x 60 cm) de contrachapado y fibra de vidrio curvada, recubierta con una colchoneta en moquetada. Altura: 23 cm. Asas de transporte integradas en el bastidor. Estabilidad del bastidor gracias a sus 4 patines antideslizantes.

REF. 2186 - TRAMPOLÍN DE EJECUCIÓN "HARD"

Destinado principalmente a gimnastas de mayor talla (50 -100 kg). Signo distintivo: punto rojo en la plataforma. Provisto de 8 muelles. Peso: 25 kg.

REF. 2187 - TRAMPOLÍN DE EJECUCIÓN "SOFT"

Destinado principalmente a gimnastas de menor talla (40-75 kg). Provisto de 5 muelles. Peso: 23 kg.

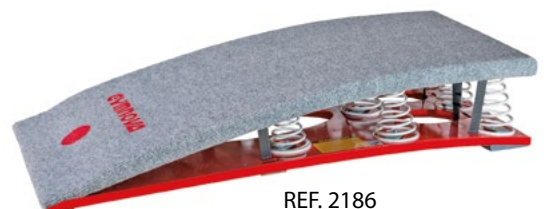

REF. 2186

ACCESORIOS

CINTURÓN CON ARNÉS

REF. 2830

Cinturón de ayuda con clips giratorios para el aprendizaje de rotaciones hacia delante y hacia atrás.

Un único modelo que se adapta a tallas tanto infantil (a partir de 5 años) como de adulto. Cuenta con un cinturón de seguridad y un arnés, y se puede regular de 55 a 112 cm. Gracias a las dos posibilidades de regulación, los clips giratorios se colocan justamente en el centro de gravedad. Las marcas (de 1 a 6) permiten afinar el ajuste de la cintura.

Riñonera fabricada con tejido técnico antitranspiración.

Satisface las exigencias de resistencia de la norma UNE EN 358.

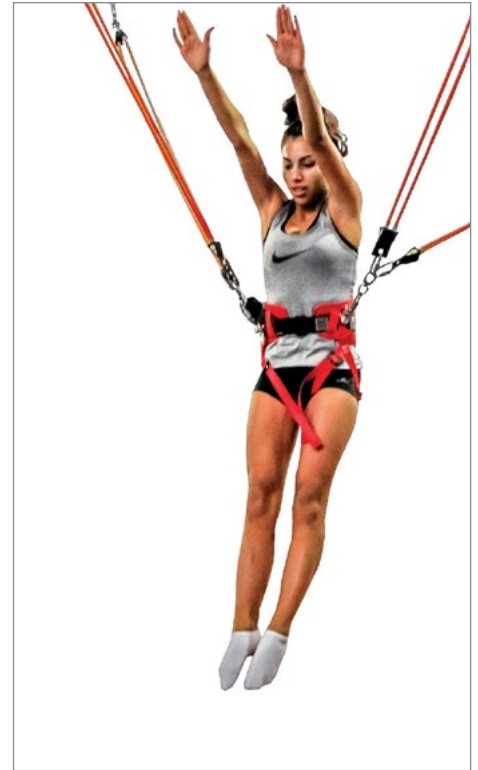

CINTURÓN PARA PIRUETAS

Cinturones con rodamiento de bolas para la realización de ejercicios con piruetas. Cierre rápido y sencillo. Incluyen bandas de asiento.

REF. 2790 - Cinturón para piruetas, modelo grande

Diámetro: 38 cm. Regulable de 80 a 110 cm.

REF. 2795 - Cinturón para piruetas, modelo pequeño

Diámetro: 30 cm. Regulable de 55 a 80 cm.



CINTURÓN DE SEGURIDAD

REF. 2840

Cinturón regulable provisto de enganches para conectar cuerdas largas o cortas. Compatible con todas las tallas.



CUERDAS

REF. 2810

Cuerdas de ayuda con clips giratorios para que el entrenador pueda manipularlas directamente durante las acrobacias. El par. L = 1, 50 m.

Cuerdas sujetas al bastidor, fijas o móviles.

Diseño previa solicitud consúltenos.



ÍNDICE

A		P	
Áreas de seguridad	14	Pista enrollable	25
C		Pista de impulso.....	23
Camas.....	5,9,13,16,17,18,19,20	Pistas inflables	24
Cinturón	26	Pista de tumbling	22,23
Colchonetas.....	8,11	Plataformas de seguridad.....	8
Cuerdas	26	Protectionnes	9,13,16,17,18,19,20
D		T	
Doble mini trampolín de competición.....	13	Trampo-tremp	20
M		Trampolines de competición.....	4,5
Magneseras	25	Trampolines de entrenamiento	6,7,15
Magnesia	25	Trampolines encastrados	15
Mini trampolín "open".....	18	Trampolines lineales	21
Mini trampolín teamgym.....	17	S	
Mini-trampolines	19	Soportes de transporte.....	10
Muelles	5,9,13,16,17,18,19,20	Z	
		Zona de recepción.....	13

OTROS CATALOGOS

CATALOGO GENERAL



CATALOGO EDUC'GYM

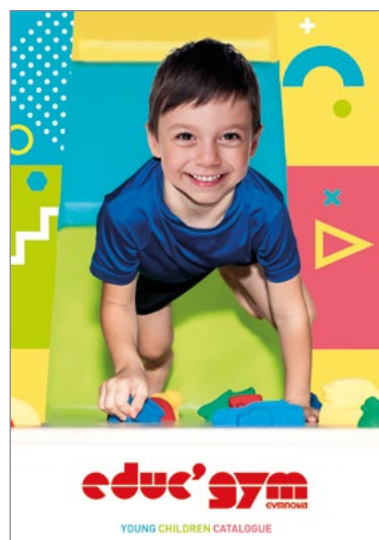

Descargar
la documentación

PARA CONSULTAR NUESTRAS CONDICIONES GENERALES DE VENTA Y TODAS NUESTRAS INSTRUCCIONES DE MONTAJE, VISITE NUESTRA PÁGINA WEB WWW.GYMNOVA.COM.

Las imágenes que aparecen en este catálogo no tienen valor contractual.

Diseño y maquetación: GYMNOVA

Edición: Enero de 2021 - Última actualización: febrero de 2023.



GYMNOVA, PROVEEDOR OFICIAL DE LAS SIGUIENTES COMPETICIONES:

2023

- Campeonato del Mundo de Gimnasia artística (junior), Antalya (Türkiye)
- Campeonato de Europa de Gimnasia artística, Antalya (Türkiye)
- Campeonato del Mundo de Gimnasia rítmica Valencia (Spain)
- Campeonato de Europa de Aeróbic, Antalya (Türkiye)

2022

- Campeonato del Mundo de Gimnasia Artística, Liverpool (UK)
- Campeonato del Mundo de Aeróbic, Guimaraes (Portugal)

2021

- Campeonato del Mundo de Gimnasia acrobática, Geneva (Switzerland)

2019

- Campeonato de Europa de Gimnasia acrobática, Holon (Israel)
- Copa del Mundo de Aeróbic, Cantanhede (Portugal)
- Copa del Mundo de Gimnasia Artística, UK

2019

- Campeonato de Europa de Gimnasia acrobática, Holon (Israel)
- Copa del Mundo de Aeróbic, Cantanhede (Portugal)
- Copa del Mundo de Gimnasia Artística, UK

2018

- Campeonato de Europa de Gimnasia artística, Glasgow (Escocia)
- Campeonato del Mundo de Aeróbic, Guimaraes (Portugal)
- Campeonato de Europa de Gimnasia rítmica, Guadalajara (España)

2017

- Campeonato del Mundo de Gimnasia artística, Montréal (Canadá)
- Copa del Mundo Gimnasia acrobática, París (Francia)
- Juegos Mediterráneos, Tarragona (España)
- Copa del Mundo, Londres (Reino Unido)

Lista completa previa petición.

GYMNOVA

CS 30056 - 45 RUE GASTON DE FLOTTE - 13375 MARSEILLE CEDEX 12 - FRANCIA

TEL. +33 (0)4 91 87 51 20 - FAX. +33 (0)4 91 93 86 89

export@gymnova.com - WWW.GYMNOVA.COM

une société d' **ABEO**